

MILLER®

by Honeywell

CE

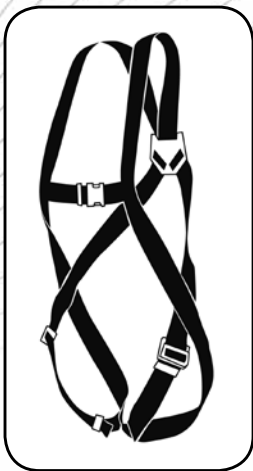

EN 361 / EN 358



Index

Picture guide	4
EN English.....	8
FR Français.....	12
DE Deutsch.....	16
ES Español.....	20
PT Português.....	24
NL Nederlands.....	28
DA Dansk.....	32
FI Suomi.....	36
NO Norsk.....	40
SV Svenska.....	44
IT Italiano.....	48
PL Polska.....	52
RU Russian.....	56
LT Lietuvių kalba.....	60
ET Eesti keel.....	64

LV	Latviešu valoda.....	68
HU	Magyar.....	72
RO	Româna.....	76
SK	Slovenčina.....	80
	Meaning of Markings.....	84
	Inspection sheet.....	96

1-

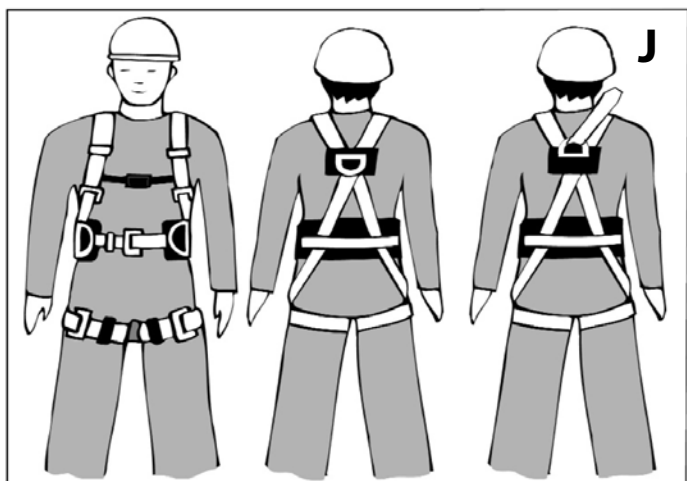
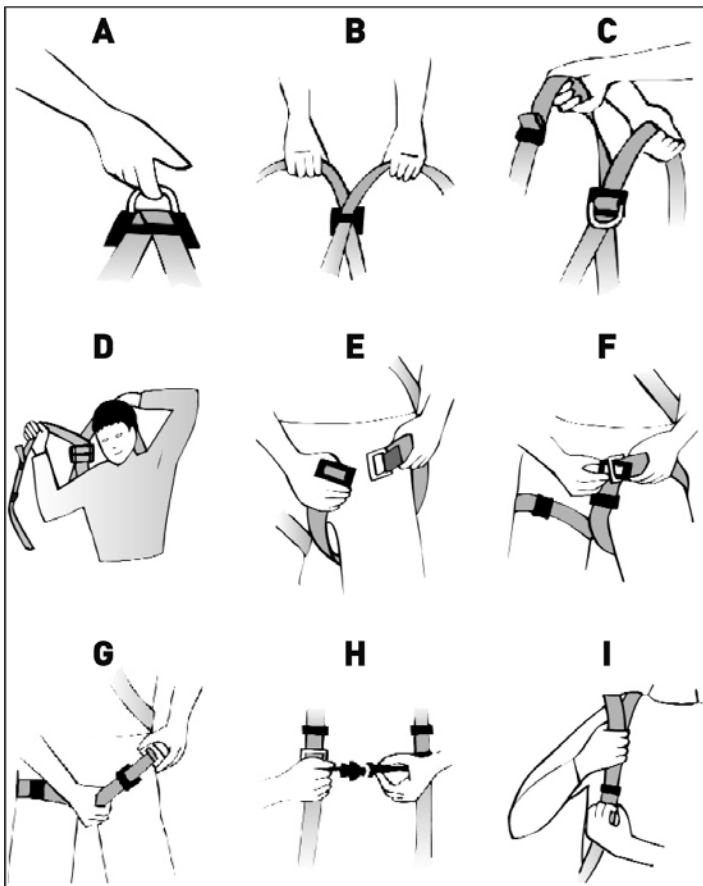

2-

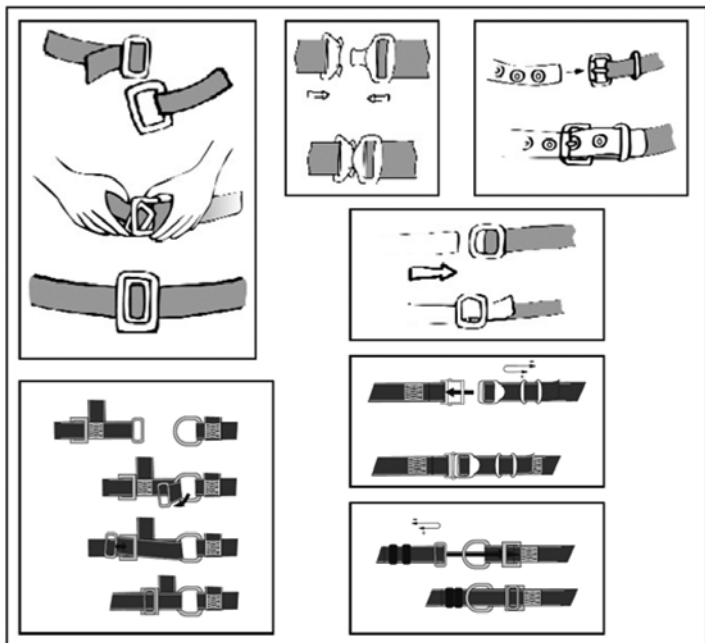

3-



4-

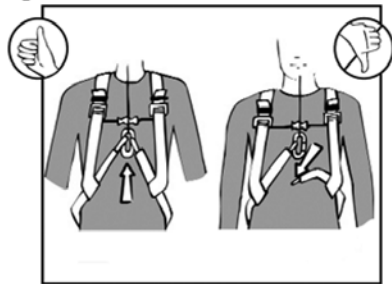

5-

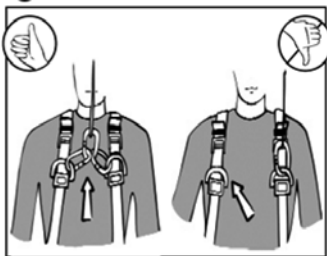

6-

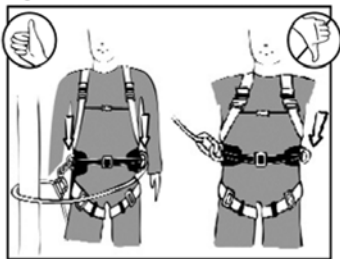

7-



9-

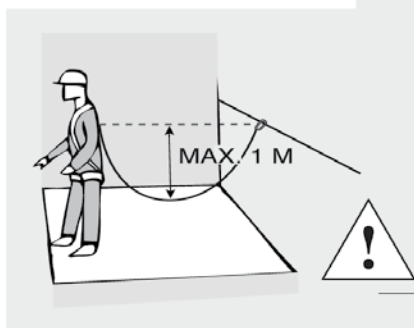
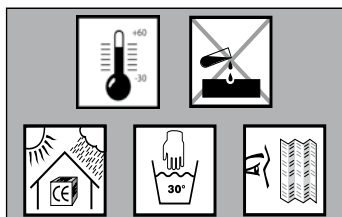

8-

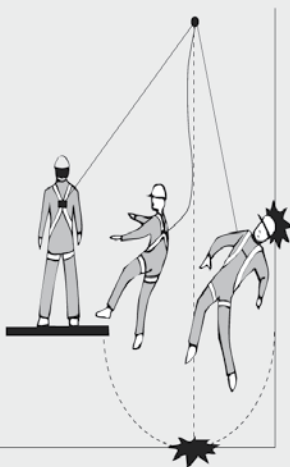
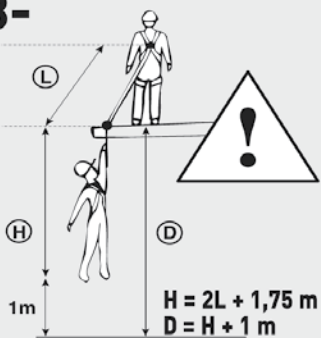

10-

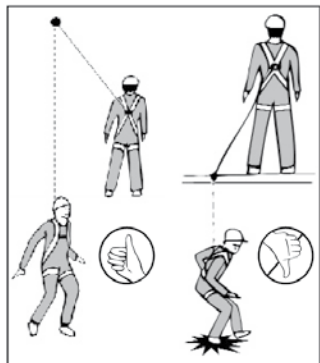

11-

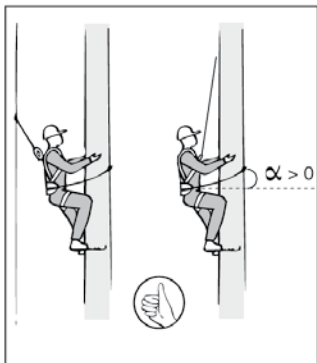

PERSONAL PROTECTION EQUIPMENT

FALL ARREST HARNESS

COMPLIANT WITH STANDARD EN 361:2002 ADDITIONAL ELEMENTS AS PER STANDARD EN 358: 1999

IMPORTANT- PLEASE NOTE:

You have just acquired Personal Protective Equipment (PPE) and we thank you for your confidence. Please follow the instructions given here **BEFORE EVERY USE OF THE EQUIPMENT**, in order to gain maximum benefit.

Failure to follow the instructions given in this manual may have grave consequences. We recommend that you re-read these instructions from time to time. In addition, the manufacturer or its representative declines all responsibility in case of any use, storage method or maintenance carried out in any other manner than that described in this manual.

IF THE BUYER IS NOT THE END USER, IT IS IMPORTANT THAT THESE INSTRUCTIONS ARE GIVEN TO THE END USER

In the interests of the user's safety, if the product is re-sold outside of the original destination country, the seller must provide the following information in the language habitually used in the country of use:

- ✓ maintenance instructions for periodical examination;
- ✓ instructions concerning repairs;
- ✓ additional information required that is specific to the equipment.

A fall arrest harness is the only body harness that is legal for use in a fall arrest system.

It is necessary to be completely sure before use that the recommendations specific to each element associated with this product are respected, as defined in their instructions, that they comply with the applicable European standards or otherwise any other appropriate standard and that their safety functions do not interfere with one another.

Whenever possible, it is strongly recommended that this equipment be personally assigned to a single user.

Check that the product you have just acquired is compatible with the recommendations of the other system components.

While in use, protect your PPE against all risks connected with the work environment : thermal, electrical or mechanical shocks, acid splashes, sharp edges, etc. ...

WARNING

Activities at height are dangerous and can cause serious accidents and injuries. We remind you that you are personally liable in the case of an accident, injury or fatality to either yourself or a third party during or following the use of one of our products. The use of our products is reserved to authorized persons who have gone through the proper training or who are operating under the supervision and instruction of an authorized superior. Ensure that you have been adequately trained in the use of this PPE and make sure that you fully understand how it works. If there is any doubt, do not take any risks but rather seek advice. Good physical condition is required in order to carry out work at height. Certain medical contraindications can threaten the user's safety (taking medications, cardiovascular problems, etc.) during normal use of the PPE and in emergencies. In any case of doubt, consult your physician.

COMPLIES WITH STANDARD EN 361

Full body harness (made of straps, synthetic fibres, information about material available on equipment marking) with or without connectors (compliant with EN 362)

A fall arrest harness is designed to be used together with other components forming part of personal fall arrest systems (compliant with EN 363)

To correctly attach the fall arrest harness to an anchorage point (compliant with EN 795), we recommend that you proceed as follows :

- ✓ To connect an energy absorber (compliant with EN 355) to the back attaching element of the fall arrest harness (cf. EN 355) or an automatic return fall arrester (compliant with EN 360)
- ✓ For the chest attaching element of the fall arrester of the harness, connect a mobile fall arrester which includes an anchorage support (rigid compliant with EN 353-1, flexible compliant with EN 353-2)

ADDITIONAL ELEMENTS AS PER STANDARD EN 358

Element(s) that may be mounted on a fall arrest harness so that it may be used as or with a work positioning or retaining system (compliant with EN 358)

In the working position, the adjustment of the retaining lanyard must not allow a Free movement exceeding 0.50m. This lanyard must be kept taut. (cf. 11).

The work positioning or retaining system must not be used to stop a fall.

PUTTING ON THE FALL ARREST HARNESS

Please proceed as follows in order to put your harness on without difficulty (cf. 1) :

- ✓ Take the harness by the Back 'D' ring,
- ✓ Put on the shoulder straps one after the other,
- ✓ Pass the thigh straps between your legs, in order to lock them into the buckles on either side of your hips. Be careful not to cross the thigh straps
- ✓ Adjust the thigh straps by pulling or releasing the strap end (cf.2)
- ✓ If your harness is fitted with a belt, adjust and buckle it (cf.2). For harnesses equipped with shoulder strap adjustment, adjust the shoulder straps one after the other by pulling on or releasing the end of the strap,
- ✓ Attach the thorax strap if present,
- ✓ Connect the thorax attaching points of the harness using a

connector (compliant with EN 362)

For a fall arrest harness to be totally efficient, it must be properly adjusted (not too tight or too loose). Please note: harnesses made of elasticised webbing require a tighter fit.

Once your harness is adjusted, check that no webbing is twisted or crossed over, that all the buckles are correctly attached and that the back 'D' is situated at the level of the shoulder blades. For optimum safety, do not hesitate to seek help.

USE

The attachment of the fall arrest system to the harness **MUST be made SOLELY** by the back attaching element provided for the purpose ("D" link or webbing attaching extension) (cf. 3) or by chest anchorage points (webbing link or "D" link) (cf. 4 & 5). The chest attaching points must imperatively be used with two points at the same time. The belt D-links and the waist attaching points must only be used to attach a work positioning or retaining system and NEVER with a fall arrest system (cf. 6). When connecting a shock-absorbing lanyard to the dorsal extension strap on the harness (cf. J), ensure that the total length of the lanyard + extension strap + connector does not exceed 2m. When connecting a shock-absorbing lanyard to the dorsal extension strap on the harness (cf. J), ensure that the total length of the lanyard + extension strap + connector does not exceed 2m.

During use, check the adjusting and/or attaching parts regularly.

CHECKING

Before each use, carry out a thorough visual examination to ensure that the PPE, as well as any other equipment that may be attached to it (connector, lanyard, etc.) is complete. Make all necessary arrangements for the implementation of any rescue in total safety. In the event of your product being damaged, consult the manufacturer or his agent. If you have any doubts regarding the safe condition of the product, or if the product has been used to arrest a fall, it is essential to your personal safety that the PPE

be withdrawn from service and sent back to the manufacturer or a qualified repair centre for checking, or destruction. Following examination, the centre will either deliver or refuse written authorisation to re-use the PPE. It is strictly forbidden to modify or repair a PPE yourself. Only the manufacturer or a repair centre is qualified to carry out these repairs.

Check the serviceable condition of the harness : (cf. 7) :

- ✓ No incipient breaks in the webbing,
- ✓ No deformation of the D-links,
- ✓ Correct operation of the buckle systems,
- ✓ Integrity of the seams,
- ✓ Good condition of the metal components.

SPACE CLEARANCE

If there is a risk of falling, or if anchorage cannot be provided below the attaching points of the harness, it is essential to use a lanyard fitted with an energy absorber. Before using an energy absorber incorporated into a lanyard, check for a minimum space clearance below the user's feet as necessary, to prevent any collision with the structure or the ground. With a weight of 100 kg and a fall factor of two (worst case scenario), the air clearance D is the stopping distance H ($2L+1.75m$) plus an additional distance of 1 m. (cf. 8). Important: if the harness is equipped with an extension strap, take this into account when calculating the clearance distance.

PERIODIC EXAMINATION

These instructions must be kept with the product. Fill in the identification sheet and enter the markings information. This periodic examination, which verifies the effectiveness and strength of the equipment is indispensable in guaranteeing the user's safety. A qualified person must examine this equipment at least once each year, in strict compliance with the instructions of the manufacturer and the examination must be recorded on the attached sheet. The frequency of the examination must be increased in accordance with regulations in case of heavy usage or in difficult environmental conditions. The legibility of the

product markings must be checked.

LIFESPAN

The maximal life of PPE that is predominantly textile is evaluated as being 10 years after the date of manufacture. However, the following factors may reduce the performance of the product and its lifespan : incorrect storage, improper use, fall arrest, deformation, contact with chemical products (alkali and acid), exposure to sources of heat > 60°C (cf. 9).

ANCHORAGE POINT

If possible, to be used with anchorage devices (conformed to the EN 795 standard) or structural anchor. that is to say elements fixed to last, to a structure (wall, post...).

Check that the anchorage point :

- ✓ Offers minimum resistance of 12 kN,
- ✓ Is situated above the operator, (cf. 10).
- ✓ Is vertically in line with the working surface: (maximum angle $\pm 30^\circ$),
- ✓ Is totally suited to the equipment attaching device
- ✓ Has no sharp edges

MAINTENANCE AND STORAGE

Good maintenance and storage of your PPE will prolong the working-life of your product, while also ensuring your safety (cf. 9). Be sure to comply with these recommendations:

- ✓ The harness should be cleaned with water and a mild soap. Never use acid, solvents or any solvent-based product,
- ✓ Leave to dry in a well-ventilated area, away from sources of heat. Store the harness away from humidity and ultraviolet light,
- ✓ Avoid any atmosphere that is corrosive or excessively hot or refrigerated.

CARABINER

Connector is compliant with standard EN 362

- ✓ When the carabiner is used for attachment to an anchorage point, check for compliance with the recommendations of the

"ANCHORAGE POINT" paragraph ;

It is also possible to use a runner (EN 795) or an anchoring clamp (EN 362) to attach oneself to an anchorage point.

**WHEN CONNECTING THE
CARABINER, MAKE SURE THAT
THE LOCKING SYSTEM IS IN
PLACE.**

CAUTION:

The carabiner is an essential component for your safety. We therefore advise you to:

- ✓ Assign the connector to a single person where possible,
- ✓ Check before each use for any signs of deformation or, wear and for the correct operation of the locking system,
- ✓ If it has a manual locking system, do not attach and remove it several times during a working day

**SIMILARLY, IF THE CARABINER
HAS BEEN USED TO ARREST A
FALL, IT IS NECESSARY FOR THE
SAKE OF SAFETY, TO RETURN IT
FOR CHECKING.**

TRANSPORT

During transport, check that your PPE is stored well away from any source of heat, damp, corrosive atmosphere, ultraviolet rays, etc. ...

PACKAGING

This harness is sold in rot proof and waterproof plastic packaging, with its instructions for use.

EQUIPEMENT DE PROTECTION INDIVIDUEL

HARNAIS D'ANTICHUTE

CONFORME À LA NORME
EN 361 : 2002 ELEMENTS

SUPPLEMENTAIRES SUIVANT LA
NORME EN 358 : 1999

REMARQUES IMPORTANTES

Vous venez d'acquérir un équipement de protection individuelle (EPI) et nous vous remercions de votre confiance. Afin que ce produit vous donne entière satisfaction, nous vous demandons, **AVANT CHAQUE MISE EN SERVICE** de suivre les instructions de ce manuel. Le non-respect des consignes décrites dans ce manuel pourrait avoir des répercussions graves. Nous vous conseillons de relire périodiquement ces instructions. De plus le fabricant ou son mandataire décline toute responsabilité en cas d'utilisation, de stockage ou d'entretien, effectué d'une manière autre que ce que nous vous décrivons dans ce manuel.

SI L'ACQUÉREUR N'EST PAS L'UTILISATEUR, IL DEVRA IMPERATIVEMENT FAIRE PARVENIR CES INSTRUCTIONS A CE DERNIER.

Dans le cas où le produit est revendu hors du premier pays de destination, pour la sécurité de l'utilisateur, le revendeur doit fournir dans la langue du pays d'utilisation du produit :

- ✓ les instructions pour l'entretien
- ✓ les instructions pour les examens périodiques
- ✓ les instructions relatives aux réparations
- ✓ les informations supplémentaires requises spécifiques à l'équipement

Un harnais d'antichute est le seul dispositif de préhension du corps qu'il soit permis d'utiliser dans un système d'arrêt des chutes.

Il est nécessaire de s'assurer avant toute utilisation, que les recommandations propres à chaque élément associé à ce produit telles que définies

dans leurs notices sont respectées, qu'ils respectent les normes européennes applicables ou, à défaut, toute autre norme appropriée et, que leurs fonctions de sécurité n'interfèrent pas entres-elles.

Lorsque cela est possible, il est fortement conseillé d'attribuer personnellement cet équipement à un seul et même utilisateur.

Vérifiez que le produit que vous venez d'acquérir est bien compatible avec les recommandations des autres composants du système.

En cours d'utilisation, protégez votre EPI contre tout risque lié à l'environnement de travail : choc thermique, électrique ou mécanique, projection d'acide, arêtes tranchantes etc. ...

ATTENTION

Les activités en hauteur sont des disciplines dangereuses qui peuvent provoquer des accidents et des blessures graves. Nous vous rappelons que vous assumez personnellement la responsabilité en cas d'accident, de blessure ou de décès pendant ou suite à l'utilisation de nos produits, à vous-même ou à une tierce personne. L'utilisation de nos produits est réservée à des personnes compétentes, ayant suivi une formation adéquate ou, sous la responsabilité d'un supérieur compétent. Entraînez-vous à l'usage de cet EPI et assurez-vous d'avoir pleinement compris son fonctionnement. En cas de doute, ne prenez pas de risque mais renseignez-vous ! Une bonne condition physique est obligatoire pour effectuer des travaux en hauteur. Certaines contre-indications médicales peuvent nuire à la sécurité de l'utilisateur (prise de médicaments, problème cardio-vasculaire...) lors de l'utilisation normale de l'EPI et en cas d'urgence. En cas de doute, renseignez-vous auprès de votre médecin.

CONFORME À LA NORME EN 361

Harnais d'antichute (en sangle, en fibres synthétiques, information du matériau disponible sur le marquage de l'équipement) avec ou sans connecteurs (conforme à l'EN 362).

Un harnais d'antichute est destiné à être utilisé en association avec d'autres composants faisant partie des systèmes individuels d'arrêt des chutes (conforme à l'EN 363).

Pour lier de façon correcte le harnais d'antichute à un point d'ancrage (conforme à l'EN 795), nous vous conseillons :

- ✓ Pour l'élément d'accrochage dorsal de l'antichute du harnais de connecter un absorbeur d'énergie (conforme à l'EN 355) ou un antichute à rappel automatique (conforme à l'EN 360)
- ✓ Pour l'élément d'accrochage thoracique de l'antichute du harnais de connecter un antichute mobile incluant un support d'assurage (rigide conforme à l'EN 353-1, flexible conforme à l'EN 353-2)

ELEMENTS SUPPLEMENTAIRES SUIVANT LA NORME EN 358

Elément(s) pouvant équiper un harnais d'antichute afin de lui permettre d'être utilisé comme ou avec un système de maintien au travail ou de retenue (conforme à l'EN 358)

En position de travail, l'ajustement de la longe de maintien ne doit pas permettre un déplacement libre supérieur à 0,50m. Cette longe doit être maintenue tendue (cf. 11).

Le système de maintien au travail ou de retenue ne doit pas être utilisé pour l'arrêt des chutes.

MISE EN PLACE DU HARNAIS D'ANTICHUTE

Pour enfiler facilement votre harnais, nous vous recommandons de procéder comme suit (cf. 1) :

- ✓ Saisir le harnais par le "D" d'accrochage dorsal,
- ✓ Enfilez les bretelles l'une après l'autre
- ✓ Se saisir des sangles cuissardes par l'entrejambe pour venir les verrouiller sur les boucles situées de chaque côté des hanches.

Attention à ne pas croiser les cuis-

sardes,

- ✓ Réglez les cuissardes en tirant ou relâchant l'extrémité de la sangle (cf. 2)
- ✓ Si votre harnais en est équipé, bouclez et ajustez la ceinture (cf. 2). Pour les harnais équipés d'un réglage de bretelles, ajustez l'une après l'autre les bretelles en tirant ou relâchant l'extrémité de la sangle,
- ✓ Fermez la sangle thoracique,
- ✓ Relier les points d'accrochage sternaux du harnais à l'aide d'un connecteur (conforme à l'EN362) en cas d'absence de sangle thoracique

Pour qu'un harnais d'antichute soit pleinement efficace, il doit être correctement ajusté (ni trop serré, ni trop lâche). A noter : les harnais constitués de sangles élastiques nécessitent un réglage plus ajusté.

Après avoir ajusté votre harnais, vérifiez une dernière fois qu'aucune sangle n'est vrillée ou croisée, que toutes les boucles sont correctement verrouillées que le "D" dorsal est bien situé au niveau des omoplates. Pour une sécurité optimale, n'hésitez pas à vous faire aider.

UTILISATION

L'accrochage du système d'arrêt des chutes au harnais doit se faire **OBLIGATOIREMENT et UNIQUEMENT** par, l'élément d'accrochage dorsal prévu à cet effet ("D" ou prolonge d'accrochage en sangle) (cf. 3) ou, par les points d'accrochages thoraciques (boucle en sangle ou "D") (cf. 4 & 5). L'utilisation des points d'accrochages thoraciques doit se faire impérativement par les deux points simultanément. Les D de la ceinture, les points d'accrochages ventraux doivent être utilisés uniquement pour l'accrochage d'un système de maintien au travail ou de retenu et jamais avec un système d'arrêt de chutes (cf. 6). Lorsque vous connecter une longe avec absorbeur au prolongateur d'ancrage dorsal du harnais (cf. J), veillez à ce que la longueur totale longe + prolongateur + connecteur n'excède pas 2 m.

En cours d'utilisation vérifier régulièrement les éléments de réglage et/ou de fixation.

VERIFICATION

Avant chaque utilisation, il y a lieu de procéder à un examen visuel approfondi afin de s'assurer de l'intégrité de l'EPI ainsi que tout autre équipement pouvant lui être associé (connecteur, longe...) et, de prendre des dispositions concernant la mise en oeuvre d'un éventuel sauvetage en toute sécurité. En cas de contamination de votre produit consulter le fabricant ou son mandataire. Si vous émettez des doutes quant à l'état de sûreté d'un produit ou si le produit a été utilisé pour arrêter une chute, il est essentiel pour votre sécurité que l'EPI soit retiré du service et qu'il soit renvoyé au fabricant ou à un centre de réparation qualifié pour vérification ou, destruction. Après examen, le centre délivrera ou non une autorisation écrite pour réutiliser l'EPI. Il est strictement interdit de modifier ou de réparer vous-même un EPI, seul le fabricant ou un centre de réparation est habilité à effectuer ces réparations.

Vérifiez l'état de service du harnais (cf. 7) :

- ✓ L'absence d'amorce de rupture de la sangle,
- ✓ L'absence de déformation des "D",
- ✓ Le bon fonctionnement du bouclage,
- ✓ L'intégrité des coutures,
- ✓ Le bon état des éléments métalliques.

TIRANT D'AIR

S'il y a risque de chute ou si l'ancrage ne peut se faire qu'au-dessous du point d'accrochage du harnais, il convient d'utiliser impérativement une longe munie d'un absorbeur d'énergie. Vérifiez avant l'utilisation d'un absorbeur d'énergie intégré à une longe l'existence d'un tirant d'air minimal nécessaire sous les pieds de l'utilisateur, afin d'éviter toute collision avec la structure ou le sol. Avec une masse de 100 kg et une situation de facteur de chute deux (cas le plus défavorable), le tirant d'air D est la distance d'arrêt H ($2L+1,75m$) plus une distance supplémentaire de 1m. (cf. 8).Attention si le harnais est muni d'un prolongateur en tenir compte dans le calcul du tirant d'air.

EXAMEN PERIODIQUE

Ces instructions doivent être conservées avec le produit, renseignez la fiche d'identification en reportant les informations du marquage. Cet examen périodique vérifiant l'efficacité et la résistance de l'équipement est indispensable afin de garantir la sécurité de l'utilisateur. Cet équipement doit être examiné, au moins une fois par an, par une personne compétente et dans le respect strict du fabricant, la vérification devant être enregistrée sur la fiche en annexe. La fréquence d'examen doit être augmentée en fonction de la réglementation, dans le cas d'une utilisation importante ou dans des conditions environnementales difficiles.

La lisibilité des marquages du produit devra être vérifiée.

DURÉE DE VIE

On estime la durée de vie maximale de l'EPI à dominante textile à 10 ans à partir de la date de fabrication. Cependant, les facteurs suivants peuvent réduire la performance du produit et sa durée de vie : mauvais stockage, mauvaise utilisation, arrêt d'une chute, déformation mécanique, mise en contact avec des produits chimiques (acides et basiques), exposition à de fortes sources de chaleur > 60°C (cf. 9).

POINT D'ANCRAGE

Utiliser si possible des dispositifs d'ancrage (conforme à l' EN 795) ou bien des ancrs structurelles.c'est à dire des éléments fixé durablement sur une structure (mur, poteau...). Vérifiez dans tous les cas que le point d'ancrage :

- ✓ A une résistance minimum de 12 kN,
- ✓ Est situé au-dessus de l'opérateur (cf. 10).
- ✓ Se trouve dans l'axe vertical du plan de travail : (angle maxi $\pm 30^\circ$),
- ✓ S'adapte parfaitement au dispositif d'accrochage de l'équipement.
- ✓ Ne présente pas d'arête tranchante

ENTRETIEN ET STOCKAGE

Un bon entretien ainsi qu'un stockage

adéquat de votre EPI assureront une meilleure longévité au produit tout en garantissant votre sécurité (cf. 9). Veuillez à respecter strictement ces recommandations :

- ✓ Nettoyez le, à l'eau et au savon doux. N'utilisez en aucun cas des solvants acides ou, des bases,
- ✓ Laissez le sécher dans un endroit ventilé et à distance de tout feu direct ou de toute autre source de chaleur. Stockez le dans un local à l'abri de l'humidité et des rayons ultraviolets,
- ✓ Evitez toute atmosphère corrosive, surchauffée ou réfrigérée.

MOUSQUETON

Connecteur conforme à la norme EN 362.

- ✓ Lorsque le mousqueton sert à se fixer à un point d'ancrage, vérifiez que les recommandations du paragraphe "POINT D'ANCRAGE" sont respectées.

Il est également possible d'utiliser un anneau de sangle (EN 795) ou une pince d'amarrage (EN 362) pour ce connecter au point d'ancrage.

AU MOMENT DE LA CONNEXION DU MOUSQUETON, VERIFIEZ QUE LE SYSTEME DE VERROUILLAGE EST BIEN EN PLACE.

ATTENTION :

Le mousqueton est un élément essentiel à votre sécurité. Nous vous recommandons donc :

- ✓ D'attribuer le connecteur à une personne en particulier à chaque fois que cela est possible,
- ✓ De le vérifier avant chaque utilisation pour s'assurer notamment de l'absence de déformation, de l'absence de marque d'usure et du bon fonctionnement du système de verrouillage,
- ✓ De ne pas l'attacher et retirer plusieurs fois dans une journée de travail, si celui-ci possède un verrouillage manuel.

DE MEME, SI LE MOUSQUETON A ETE UTILISE POUR ARRETER UNE

CHUTE, IL EST ESSENTIEL, POUR DES RAISONS DE SECURITE, DE LE RETOURNER POUR VERIFICATION.

TRANSPORT

Vérifiez lors du transport que votre EPI soit rangé à l'abri de toute source de chaleur, humidité, atmosphère corrosive, rayons ultraviolets, etc. ...

EMBALLAGE

Ce harnais est vendu dans un emballage plastique étanche en matériau imputrescible, avec sa notice d'utilisation.

FALLSCHUTZGESCHIRR
GEM. NORM EN 361:2002
ZUSATZTEILE

GEM. NORM EN 358: 1999

WICHTIGE HINWEISE

Sie haben eine persönliche Schutzausrüstung (PSA) erworben, und wir danken Ihnen für Ihr Vertrauen. Damit das Produkt Ihre Erwartungen und Ansprüchen voll erfüllt, bitten wir Sie **VOR JEDER BENUTZUNG** die nachstehenden Anweisungen zu befolgen.

Die Nichtbeachtung der in diesen Anweisungen enthaltenen Maßregeln kann schwere Auswirkungen zur Folge haben. Wir raten Ihnen, diese Anweisungen von Zeit zu Zeit nachzulesen. Ferner lehnt der Hersteller bzw. sein beauftragter Händler jede Verantwortung ab, wenn Benutzung, Lagerung oder Wartung in anderer Weise erfolgen als in diesen Anweisungen beschrieben ist.

**WENN DER KÄUFER NICHT
 DER BENUTZER IST, MUSS ER
 DIESEM DIE VORLIEGENDEN
 ANWEISUNGEN UNBEDINGT
 AUSHÄNDIGEN.**

In Fällen, in denen das Produkt außerhalb des ersten Bestimmungslandes verkauft wird, muss der Wiederverkäufer zur Sicherheit des Nutzers in der Sprache des Landes, in dem das Produkt verwendet wird, Folgendes mitliefern:

- ✓ Wartungsvorschrift
- ✓ Vorschrift für die regelmäßigen Untersuchungen
- ✓ Reparaturvorschrift
- ✓ zusätzlich erforderliche Sonderinformationen zur Ausrüstung

Ein Fallgeschirr ist die einzige Körperhaltevorrüstung, deren Benutzung in einem Fallschutzsystem erlaubt sein darf.

Vor jeder Benutzung ist sicherzustellen, dass die Hinweise entsprechend den Gebrauchsanweisungen der einzelnen Zusatzteile zu diesem Produkt, die gültigen europäischen Normen bzw. jede sonstige zutreffende Norm

eingehalten werden und die jeweiligen Sicherheitsfunktionen sich nicht gegenseitig beeinträchtigen.

Es wird dringend empfohlen, diese Ausrüstung möglichst ein und demselben Benutzer persönlich zuzuweisen.

Prüfen Sie, ob das neu erworbene Produkt auch mit den Empfehlungen der übrigen Teile des Sicherungssystems kompatibel ist.

Schützen Sie Ihre PSA während des Einsatzes vor Gefahren aus der Arbeitsumgebung: Wärme- /Kälteschock, Strom, Stöße, Säuren, scharfe Kanten usw. ...

ACHTUNG

Tätigkeiten in der Höhe sind gefährlich und können schwere Unfälle und Verletzungen verursachen. Wir erinnern daran, dass Sie persönlich verantwortlich sind, falls es bei der Benutzung unserer Produkte zu einem Unfall, zu Verletzungen oder zum Tod Ihrer eigenen oder einer anderen Person kommen sollte. Die Benutzung unserer Produkte ist fachkundigen, entsprechend geschulten Personen vorbehalten oder nur unter der Verantwortung eines fachkundigen Vorgesetzten gestattet. Üben Sie sich im Gebrauch des EPI und vergewissern Sie sich, dass Sie gut verstanden haben, wie er funktioniert. Gehen Sie im Zweifelsfall kein Risiko ein, sondern bitten Sie andere um Rat und Hilfe! Arbeiten in der Höhe setzen eine gute körperliche Kondition voraus. Bei bestimmten medizinischen Gegenanzeigen und in dringenden Fällen (Einnahme von Medikamenten, Herz-Kreislauf-Beschwerden usw.) kann auch die normale Anwendung des EPI gesundheitsschädigend sein. In Zweifelsfällen vorher einen Arzt dazu befragen.

ERFÜLLT DIE NORM EN 361

Fallschutzgeschirr (aus Gurtband, Kunstfaser, Materialhinweis auf der Ausrüstungskennzeichnung) mit oder ohne Verbindungselementen (gem. EN 362).

Ein Fallschutzgeschirr ist für den Einsatz zusammen mit anderen Einzelteilen vorgesehen, die zu einem persönlichen Auffangsystem gehören (gem. EN 363).

Für die ordnungsmäßige Befestigung des Fallschutzgeschirres an einem Anschlagpunkt (gem. EN 795) empfehlen wir:

- ✓ bei der rückenseitigen Auffangöse des Fallschutzgeschirres einen Falldämpfer (gem. EN 355) oder ein Höhensicherungsgerät (gem. EN 360) anzuschließen.
- ✓ bei der brustseitigen Auffangöse des Fallschutzgeschirres ein mitlaufendes Auffanggerät mit Sicherungsträger (starr gem. EN 353-1, flexibel gem. EN 353-2) anzuschließen.

ZUSATZELEMENTE GEMÄSS NORM EN 358

Zusatzelement(e) zur Ausstattung eines Fallschutzgeschirres, um es als oder in Verbindung mit einem Halte- oder Rückhaltesystem (gem. EN 358) zu benutzen.

In Arbeitsposition muss das Verbindungsmittel so justiert sein, dass eine freie Bewegung von mehr als 0,50 m verhindert wird. Dieses Verbindungsmittel muss straff gehalten werden (siehe 11).

Das Arbeits-Halte- oder Rückhaltesystem darf nicht dazu dienen, einen Sturz aufzufangen.

ANLEGEN DES AUFFANGGURTES

Zum Anlegen des Fallschutzgeschirres empfehlen wir folgende Methode (siehe 1):

- ✓ Fallschutzgeschirr am rückenseitigen "D"-Ring erfassen,
- ✓ Nacheinander die Schultergurtbänder überziehen,
- ✓ Oberschenkelgurtbänder im

Schritt erfassen und in den Schnallen beidseitig der Hüften sichern. Darauf achten, dass die Oberschenkelgurtbänder nicht verkreuzt sind.

- ✓ Oberschenkelgurtbänder durch Ziehen bzw. Lockern der Gurtenenden regulieren (siehe 2).
- ✓ Soweit an Ihrem Fallschutzgeschirr vorhanden, den Hüftgurt schließen und regulieren (siehe 2), Bei Fallschutzgeschirren mit Einstellmöglichkeit der Schultergurtbänder diese nacheinander durch Ziehen bzw. Lockern der Gurtenenden regulieren.
- ✓ Falls vorhanden, das Brustgurtband schließen,
- ✓ Brustbefestigungspunkte des Fallschutzgeschirres mit einem Verbindungselement (gem. EN 362) schließen.

Um absolut zuverlässig zu sein, muss ein Fallschutzgeschirr richtig sitzen (nicht zu fest und nicht zu locker). Hinweis: Fallschutzgeschirre mit elastischen Gurtbändern müssen fester justiert werden.

Wenn Sie Ihr Fallschutzgeschirr justiert haben, bitte ein letztes Mal prüfen, ob keine Gurtbänder verdreht oder verkreuzt, alle Schnallen richtig verriegelt sind und der rückenseitige "D"-Ring sich auf Höhe der Schulterblätter befindet. Zögern Sie nicht, sich zur Gewährleistung optimaler Sicherheit helfen zu lassen.

BENUTZUNG

Die Befestigung des Auffangsystems am Fallschutzgeschirr muss **UNBEDINGT und AUSSCHLIESSLICH** an der dazu bestimmten rückenseitigen Halteöse ("D"-Ring oder Verlängerung im Gurtband; siehe 3) oder an den Brustbefestigungspunkten (Gurtbandschnalle oder "D"-Ring; siehe 4 u. 5) erfolgen. Die Brustbefestigungspunkte müssen unbedingt immer gleichzeitig benutzt werden. Die D-Ringe am Hüftgurt und die Steigschutzöse dürfen nur zur Befestigung eines Arbeits-Halte- oder Rückhaltesystems benutzt werden, jedoch niemals für ein Auffangsystem (siehe 6). Wenn Sie ein Verbindungsmittel mit Falldämpfer an der Verlängerung des Anschlagpunktes am Rücken des Fallschutzgeschirres anbringen (siehe J), müssen Sie darauf achten, dass die Gesamtlänge von Verbindungsmittel + Verlängerung + Verbindungselement höchstens 2 m beträgt.

Während des Einsatzes die Justier

und/oder Befestigungselemente regelmäßig überprüfen.

ÜBERPRÜFUNG

Vor jedem Einsatz muss eine genaue visuelle Prüfung durchgeführt werden, um sich von der Unversehrtheit der PSA sowie jeder anderen Einrichtung zu vergewissern, die damit verbunden sein kann (Verbinder, Leine...), und es müssen Vorkehrungen für eine eventuelle Rettung in völliger Sicherheit getroffen werden. Bei Kontamination Ihres Produktes wenden Sie sich bitte an den Hersteller oder seinen Beauftragten. Falls Sie Zweifel am Sicherheitszustand eines Produktes haben oder das Produkt zum Auffangen eines Sturzes gedient hat, ist es für Ihre Sicherheit absolut notwendig, die PSA aus dem Betrieb zu nehmen und dem Hersteller oder einer zugelassenen Reparaturstelle zur Überprüfung oder Vernichtung zu übergeben. Nach der Untersuchung muss diese Stelle eine schriftliche Erlaubnis zur Wiederverwendung der PSA ausstellen oder verweigern. Es ist streng untersagt, selbst eine PSA zu verändern oder zu reparieren; nur der Hersteller oder eine Reparaturstelle ist befugt, diese Reparaturen auszuführen.

Den Tauglichkeitszustand des Fallschutzgeschirrs überprüfen (siehe 7):

- ✓ Keine einsetzenden Rissstellen am Gurt,
- ✓ Keine verbogenen "D"-Ringe,
- ✓ Einwandfreies Schließen der Schnallen,
- ✓ Unversehrtheit der Nähte,
- ✓ Einwandfreier Zustand der Metallteile.

LICHTE HÖHE

Bei Sturzgefahr oder wenn die Verankerung nur unterhalb des Befestigungspunktes des Fallschutzgeschirrs ausgeführt werden kann, muss unbedingt ein Verbindungsmittel mit Falldämpfer benutzt werden. Vor Benutzung eines Falldämpfers in einem Verbindungsmittel stets prüfen, ob unter den Füßen des Benutzers die erforderliche minimale lichte Höhe vorhanden ist, um jeglichen Aufprall auf Bauteile oder den Boden zu verhindern. Bei einem Gewicht von 100 kg und einem Sturfaktor zwei (ungünstigster Fall) setzt sich die lichte Höhe D aus der Auffangstrecke H ($2L+1,75m$) und einer Zusatzstrecke von 1m zusammen. (Siehe. 8). Achtung: Wenn das Geschirr mit einer Verlängerung ausgestattet ist, müssen Sie diese bei der Berechnung der Bodenfreiheit berücksichtigen.

REGELMÄSSIGE ÜBERPRÜFUNG

Diese Anweisungen müssen bei dem Produkt aufbewahrt werden. Füllen Sie bitte die Kontrollkarte aus, indem Sie die Angaben aus der Produktmarkierung übernehmen. Diese regelmäßige Untersuchung, welche die Wirksamkeit und die Haltbarkeit der Ausrüstung feststellt, ist unerlässlich zur Gewährleistung der Sicherheit des Benutzers. Diese Ausrüstung muss mindestens einmal jährlich unter genauer Beachtung der Herstelleranweisungen durch einen Fachmann überprüft werden; die Prüfung ist auf der Kontrollkarte gem. Anlage zu vermerken. Die Häufigkeit der Untersuchungen muss erhöht werden gemäß den Vorschriften, im Falle eines wichtigen Einsatzes oder unter schwierigen Umgebungsbedingungen.

Die Lesbarkeit der Aufschriften des Produktes muss überprüft werden.

LEBENSDAUER

Die maximale Lebensdauer von PSA mit textilem Hauptanteil wird auf 10 Jahre ab dem Fertigungsdatum geschätzt. Folgende Faktoren können die Leistungsfähigkeit des Produktes und seine Lebensdauer jedoch schmälern: schlechte Lagerung, unsachgemäße Benutzung, Anfang eines Sturzes, mechanische Verformung, Berührung mit chemischen Stoffen (Säuren und Basen), Einwirken starker Wärmequellen $> 60^{\circ}C$.

ANSCHLAGPUNKT

Nach Möglichkeit zusammen mit Verankerungen (gemäß EN 795) oder Dübel verwenden., d.h. dauerhaft an einer Struktur (Mauer, Pfosten...) befestigte Elemente. Auf jeden Fall darauf achten, dass der Anschlagpunkt (außer Sonderfällen: siehe produktpezifische Hinweise) :

- ✓ eine Mindestbelastbarkeit von 12kN aufweist,
- ✓ sich oberhalb der zu sichernden

- Person befindet (siehe 10),
- ✓ in der Senkrechten zur Arbeitsebene liegt: (maximaler Winkel $\pm 30^\circ$),
- ✓ für die Befestigungsvorrichtung der Ausrüstung geeignet ist.
- ✓ keine scharfen Kanten aufweist.

WARTUNG UND LAGERUNG

Gute Pflege und sachgemäße Lagerung Ihrer PSA verlängern die in der Garantie für Ihre Sicherheit (siehe 9). Folgende Empfehlungen sind streng zu beachten:

- ✓ Das Gerät mit Wasser und milder Seife reinigen. Auf keinen Fall säurehaltige Lösungsmittel oder Basen benutzen,
- ✓ Gut belüftet und fern von direktem Feuer oder einer anderen Hitzequelle trocknen lassen. Das Gerät in einem vor Feuchtigkeit und UV-Strahlen geschützten Raum lagern,
- ✓ Korrosive, überhitzte und unterkühlte Umgebungsluft vermeiden.

KARABINER

Verbindungselement gem. Norm EN 362.

- ✓ Wenn der Karabiner zum Festmachen an einem Anschlagpunkt dient, darauf achten, dass die Empfehlungen des Abschnitts "ANSCHLAGPUNKT" beachtet werden.

Es ist ebenfalls möglich, einen Gurtring (EN 795) oder eine Endbundklemme (EN 362) zur Verbindung mit dem Anschlagpunkt zu verwenden.

BEIM ANSCHLIESSEN DES KARABINERS DARAUFGAHTEN, DASS SICH DAS SCHLISSSYSTEM VERRIEGELT.

ACHTUNG:

Der Karabiner ist ein für Ihre Sicherheit wesentliches Element. Wir empfehlen Ihnen daher:

- ✓ einen Karabiner möglichst immer ein und derselben Person zuzuweisen,
- ✓ ihn vor jedem Einsatz auf Verformungen und Verschleiß sowie das einwandfreie Funktionieren des Verriegelungssystems zu

überprüfen,

- ✓ Karabiner mit Handverriegelung im Laufe eines Arbeitstags nicht mehrmals zu befestigen und zu lösen.

EBENSO MUSS DER KARABINER, WENN ER DAZU GEDIENHT HAT, EINEN STURZ AUFZUFANGEN, AUS SICHERHEITSGRÜNDEN UNBEDINGT ZUR ÜBERPRÜFUNG VORGELEGT WERDEN.

TRANSPORT

Achten Sie darauf, dass Ihre PSA während eines Transports vor Wärme, Feuchtigkeit, korrosiven Umgebungsbedingungen, UV-Strahlen usw. geschützt ist.

VERPACKUNG

Dieses Geschirr wird zusammen mit seiner Gebrauchsanweisung in einer dichten Plastikverpackung aus verrotungsbeständigem Material verkauft.



INSTRUCCIÓN DE UTILIZACIÓN

EQUIPO DE PROTECCIÓN INDIVIDUAL

ARNÉS CONTRA CAÍDAS

DE CONFORMIDAD CON LA NORMA EN 361:2002

ELEMENTOS COMPLEMENTARIOS DE CONFORMIDAD CON LA NORMA EN 358: 1999

OBSERVACIONES IMPORTANTES

Agradecemos su confianza por haber adquirido un Equipo de Protección Individual (EPI). Para que se sienta satisfecho con este producto, le pedimos que, **ANTES DE CADA UTILIZACIÓN**, siga las instrucciones de este manual.

No respetar las consignas descritas en este manual podría acarrear repercusiones graves, le aconsejamos que vuelva a leer las instrucciones periódicamente. Además, el fabricante o su mandatario rehúsan toda responsabilidad en caso de utilización, almacenamiento o mantenimiento efectuados de manera distinta a la que se ha descrito en este manual.

SI EL COMPRADOR NO ES EL USUARIO, DEBERÁ IMPERATIVAMENTE ENTREGAR ESTAS INSTRUCCIONES A ESTE ÚLTIMO.

En caso de que el producto se revenda fuera del primer país de destino, por seguridad para el usuario, el revendedor deberá suministrar en el idioma del país de utilización del producto:

- ✓ las instrucciones de mantenimiento;
- ✓ las instrucciones para las revisiones periódicas;
- ✓ las instrucciones relativas a las reparaciones;
- ✓ la información adicional de requisitos específicos del equipo.

Un arnés contra caídas es el único dispositivo de sujeción del cuerpo que está permitido utilizar en un sistema de parada de caídas.

Antes de cualquier utilización, es necesario asegurarse de que se respeten las recomendaciones correspon-

dientes a cada accesorio asociado a este producto tal y como están definidos en sus respectivos manuales, que respeten las normativas europeas aplicables o en su defecto, cualquier otra normativa apropiada y que sus funciones de seguridad no interfieran entre ellas.

Cuando sea posible, se aconseja firmemente atribuir personalmente el EPI a un solo usuario.

Verificar que el producto que acaba de comprar sea compatible con las recomendaciones de los otros componentes del sistema anticaída.

Durante el uso, proteger el EPI contra todo riesgo relacionado con el entorno de trabajo : choques térmicos, eléctricos o mecánicos, salpicaduras de ácidos, aristas afiladas, etc.

ATENCIÓN

Las actividades realizadas en altura son disciplinas peligrosas que pueden provocar accidentes y heridas graves. Le recordamos que usted asume personalmente la responsabilidad en caso de accidente, herida o fallecimiento durante o consecutivamente a la utilización de nuestros productos, por usted o por una tercera persona. La utilización de nuestros productos está reservada a personas competentes que hayan cursado una formación adecuada o, que se encuentren bajo la responsabilidad de un superior capacitado. Prepárese para el uso de este EPI y asegúrese de que ha comprendido totalmente su funcionamiento. En caso de duda, no se arriesgue lo más mínimo e infórmese. Es obligatorio estar en buena condición física para efectuar trabajos en altura. Ciertas contraindicaciones médicas pueden ir contra la seguridad del usuario (ingesta de medicamentos, problema cardiovascular...) durante la utilización normal de la EPI y en caso de urgencia. En caso de duda, consulte con su médico.

DE CONFORMIDAD CON LA NORMA: EN 361

Arnés contra caídas (con correas, de fibras sintéticas, información del material disponible en la etiqueta del equipo) con o sin conectores (conforme a EN 362).

Un arnés contra caídas está destinado a ser utilizado en asociación con otros componentes formando parte de los sistemas individuales de parada de caídas (conforme a EN 363).

Para unir de manera correcta el arnés contra caídas a un punto de anclaje, (conforme a EN 795), le aconsejamos:

- ✓ Que conecte al elemento de enganche dorsal del anticaída del arnés un freno absorbente de energía cinética (conforme a EN 355) o bien un anticaída retráctil (conforme a EN 360).
- ✓ Que conecte al elemento de enganche torácico del anticaída del arnés un anticaída móvil que incluya un soporte de seguridad (rígido conforme a EN 353-1, flexible conforme a EN 353-2).

ELEMENTOS COMPLEMENTARIOS CONFORMES A LA NORMA: EN 358

Elemento(s) que pueden equipar un arnés contra caídas para que se pueda utilizar como o con un sistema de mantenimiento al trabajo o de retención (conforme a EN 358).

En posición de trabajo, el ajuste del cabestro de mantenimiento no debe permitir que se produzca un movimiento libre superior a 0,50 m. Este cabestro debe mantenerse tenso (cf.11).

El sistema de mantenimiento al trabajo o de retención no se debe utilizar para la parada de caídas.

INSTALACIÓN DEL ARNÉS CONTRA CAÍDAS

Para colocarse fácilmente el arnés, recomendamos proceder de la siguiente manera (cf. 1) :

- ✓ Coja el arnés por la "D" de enganche dorsal.
- ✓ Coloque los tirantes, uno por uno.
- ✓ Coja las correas para las botas de cadera por la entrepierna para bloquearlas en los bucles localizados en cada lado de las caderas. Asegúrese de no cruzar las botas de cadera.

- ✓ Ajuste las botas de cadera tirando o aflojando el extremo de la correa (cf. 2).
- ✓ Cierre y ajuste el cinturón, si su arnés posee uno, ate y ajuste el cinturón (cf. 2).
- ✓ Para los arneses equipados con ajuste de tirantes, ajústelos tirando o aflojando el extremo de la correa.
- ✓ Cierre la correa torácica si el arnés posee una.
- ✓ Una los puntos de enganche torácicos del arnés mediante un conector (conforme a EN 362).

Para que el arnés contra caídas sea plenamente eficaz debe ajustarse correctamente (no muy apretado ni muy flojo). Nota : los arneses de cinchas elásticas requieren un ajuste más apretado.

Una vez ajustado el arnés, verifique por última vez que ninguna correa esté retorcida ni cruzada, que todos los bucles estén correctamente bloqueados y que la "D" dorsal esté correctamente ubicada a la altura de los omóplatos. Para mayor seguridad, no dude en solicitar ayuda.

UTILIZACIÓN

El enganche del sistema de parada de caídas al arnés debe efectuarse **OBLIGATORIA y ÚNICAMENTE** por medio de la "D" de enganche dorsal prevista a tal efecto (cf. 3) o los puntos de enganche torácicos (bucle de la "D") (cf. 4 y 5). Los puntos de enganche torácicos para la sujeción del sistema de parada de caída deben utilizarse imperativamente por los dos puntos simultáneamente. Las D del cinturón, los puntos de enganche del vientre deben utilizarse únicamente para el enganche de un sistema de mantenimiento durante el trabajo y nunca con un sistema de parada de caídas (cf. 6). Si se conecta una correa con absorbente de energía al prolongador de enganche dorsal del arnés (Cf. J), hay que procurar que la longitud total correa + prolongador + conector no supere los 2 metros.

En el transcurso de la utilización compruebe regularmente los elementos de ajuste y/o de fijación.

RECOMENDACIONES

IMPORTANTES:

Antes de cada utilización se debe realizar un examen visual riguroso para garantizar la integridad del EPI así como de cualquier otro equipo asociado (conector, cabestro, etc.) y se deben tomar las medidas necesarias para la puesta en marcha de un eventual salvamento con plena seguridad. Si su producto estuviese contaminado, consulte al fabricante o a su mandatario. Si tiene dudas en lo que se refiere a la seguridad de un producto o si el producto ha sido utilizado para frenar una caída, es esencial para su seguridad que el EPI no se vuelva a utilizar y sea enviado al fabricante o a un centro de reparación cualificado para verificación o destrucción. Después del examen, el centro entregará o no una autorización por escrito para poder volver a utilizar el EPI. Está estrictamente prohibido que el usuario modifique o repare un EPI; sólo el fabricante o un centro de reparación están facultados para realizar estas reparaciones.

Antes de cada utilización, usted debe verificar (cf. 7):

- ✓ que no exista un inicio de rotura de la correa;
- ✓ que las "D" no estén deformadas lo más mínimo;
- ✓ que las hebillas funcionen perfectamente;
- ✓ que las costuras estén intactas;
- ✓ que los equipos metálicos estén en perfecto estado.

ALTURA LIBRE

Si existe riesgo de caída o si el anclaje sólo se puede hacer por debajo del punto de anclaje del arnés, conviene imperativamente utilizar una correa con absorbente de energía. Antes del uso de un absorbente de energía integrado a una correa, compruebe que exista una altura libre mínima necesaria bajo los pies del usuario para evitar todo tipo de colisión con la estructura o el suelo. Con una masa de 100 kg y una situación de factor 2 de caída (el caso más desfavorable), la altura libre D será la distancia de frenado H ($2L + 1,75$ m) más una distancia suplementaria de 1 m (cf. 8). Atención: si el arnés está provisto de un prolongador, es necesario tenerlo en cuenta para el cálculo de la altura libre.

EXAMEN PERIÓDICO

Estas instrucciones deberán conservarse junto con el producto, la ficha de identificación puede completarse con los datos del etiquetado. El examen periódico que verifica la eficacia y resistencia del equipo es indispensable para garantizar la seguridad del usuario. Este EPI debe ser examinado al menos una vez al año por el fabricante o una persona autorizada; la verificación deberá ser registrada en la ficha que aparece en el anexo. La frecuencia del examen debe aumentar en función de la reglamentación, en caso de un uso habitual o con condiciones medioambientales difíciles. Se deberá verificar la legibilidad de las etiquetas del producto.

DURACIÓN DE VIDA

La duración de vida máxima de l'EPI en el que domina el textil se estima a 10 años a partir de la fecha de fabricación. Sin embargo, los siguientes factores pueden reducir las cualidades técnicas del producto y su durabilidad : almacenamiento incorrecto, mala utilización, parada de una caída, deformación mecánica, contacto con productos químicos (ácidos y básicos) o exposición a elevadas fuentes de calor > 60°C (cf. 9).

EL PUNTO DE ANCLAJE

Si es posible, deberá utilizarse con dispositivos de anclaje (conforme a la norma EN 795) o bien anclajes estructurales., es decir elementos fijados de forma duradera sobre una estructura (pared, poste....)

En todos los casos, compruebe que el punto de anclaje :

- ✓ tenga una resistencia mínima de 12KN;
- ✓ esté situado por encima del operador (cf.10);
- ✓ se encuentre en el eje vertical del plan de trabajo (ángulo máximo $\pm 30^\circ$);
- ✓ se adapte perfectamente al dispositivo de enganche del equipo;
- ✓ no presente aristas afiladas.

MANTENIMIENTO Y ALMACENAMIENTO

Un buen mantenimiento, así como un almacenamiento adecuado de su

EPI, contribuirán a una mayor longevidad del producto, al mismo tiempo que garantizan su seguridad (cf. 9). Intente respetar estrictamente estas recomendaciones:

- ✓ Límpielo con agua y con jabón suave. No utilice en ningún caso disolventes ácidos o básicos.
- ✓ Déjelo secar en un lugar ventilado y alejado de todo fuego directo o de cualquier otra fuente de calor.
- ✓ Almacénelo en un local protegido de la humedad y de los rayos del sol.
- ✓ Evite toda atmósfera corrosiva, sobrecalentada o refrigerada.

MOSQUETÓN

Conector conforme a la norma EN 362.

- ✓ Cuando el mosquetón se utiliza para fijarlo a un punto de anclaje, lea atentamente las recomendaciones del apartado "Punto de anclaje" y respételas.

También es posible utilizar una anilla de cincha (EN 795) o una pinza de amarre (EN 362) para engancharse al punto de anclaje.

AL CONECTAR EL MOSQUETÓN, ASEGÚRESE DE QUE EL SISTEMA DE CIERRE ESTÉ BIEN COLOCADO.

ATENCIÓN

El mosquetón es un elemento esencial para su seguridad. En cada uso, le recomendamos que:

- ✓ Atribuya el conector a una persona en particular cada vez que sea posible;
- ✓ Para mayor seguridad, compruebe que el sistema de cierre funcione perfectamente y que no existan deformaciones o marcas de uso;
- ✓ No lo ate y desate varias veces en un mismo día de trabajo si el mosquetón dispone de un cierre manual.

ASIMISMO, SI EL MOSQUETÓN HA INTERVENIDO EN LA PARADA DE UNA CAÍDA, POR RAZONES DE

SEGURIDAD, ES PRIMORDIAL QUE UN ESPECIALISTA COMPRUEBE SU BUEN FUNCIONAMIENTO.

TRANSPORTE

Durante el transporte, procure conservar su EPI en un lugar protegido contra toda fuente de calor, humedad, atmósfera corrosiva, rayos ultravioleta, etc.

EMBALAJE

Este arnés se vende en un embalaje de plástico cerrado herméticamente en material imputrescible, junto con su manual de utilización.

**EQUIPAMENTO DE PROTECÇÃO
INDIVIDUAL
ARNÊS ANTI-QUEDA
CONFORME A NORMA EN
361: 2002 ELEMENTOS
SUPLEMENTARES EM
CONFORMIDADE COM A NORMA
EN 358: 1999**

NOTAS IMPORTANTES

Acaba de adquirir um Equipamento de Protecção Individual (EPI) e agradecemos a sua confiança. Para que este produto lhe dê uma satisfação total, pedimos que **ANTES DE QUALQUER COLOCAÇÃO EM SERVIÇO** siga com atenção as instruções deste manual.

O não cumprimento das recomendações descritas neste manual poderia ter repercussões graves. Aconselhamos que leia periodicamente estas instruções. Além disso, o fabricante ou o seu mandatário declina qualquer responsabilidade no caso de utilização, armazenagem ou manutenção efectuada de uma maneira diferente da descrita neste manual.

**SE O COMPRADOR NÃO FOR
O UTILIZADOR, ELE DEVERÁ
FORNECER IMPERATIVAMENTE
ESTAS INSTRUÇÕES A ESTE
ÚLTIMO.**

No caso do produto ser revendido fora do primeiro país de destino, e para segurança do utilizador, o revendedor deve fornecer na língua do país de utilização do produto, os seguintes elementos:

- ✓ as instruções para a sua manutenção,
- ✓ as instruções para os exames periódicos,
- ✓ as instruções referentes às reparações,
- ✓ as informações suplementares requeridas específicas ao equipamento.

O arnês anti-queda é o único dispositivo de preensão do corpo susceptível de ser utilizado num sistema de trava

quedas. Antes de qualquer utilização, é necessário certificar-se de que as recomendações específicas a cada elemento associado a este produto, tais como definidas nos respectivos manuais, são cumpridas. Que respeitam as normas Europeias applicadas, ou senao qualquer outra norma apropriada e, que a suas funções de segurança nao interfiram entre elas .

Sempre que possível, é fortemente aconselhável atribuir pessoalmente o EPI a um único utilizador.

Verifique se o EPI que acaba de adquirir é compatível com as recomendações dos outros componentes do sistema.

Aquando da sua utilização, proteja o

ATENÇÃO

As actividades em altura são disciplinas perigosas que podem provocar acidentes e ferimentos graves. Recordamos que assume pessoalmente a responsabilidade no caso de acidente, de ferimento ou de morte durante ou em consequência da utilização dos nossos produtos, a si próprio ou a um terceiro. A utilização dos nossos produtos é reservada às pessoas competentes, que tiveram uma formação adequada, ou sob a responsabilidade de um superior competente. Pratique o uso deste EPI e certifique-se de ter entendido completamente o seu funcionamento. No caso de dúvida, não corra riscos mas informe-se! Uma boa condição física é obrigatória para efectuar trabalhos em altura. Algumas contra-indicações médicas podem ser prejudiciais à segurança do utilizador (ingestão de medicamentos, problemas cardiovasculares, etc.) aquando da utilização normal do EPI e em caso de emergência. Em caso de dúvida, consulte o seu médico.

seu EPI contra qualquer risco associado ao ambiente de trabalho: choque térmico, eléctrico ou mecânico, projecção de ácido, arestas cortantes, etc.

EM CONFORMIDADE COM A NORMA EN 361

Arnês anti-queda (em correia, em fibras sintéticas, informação do material disponível na marcação do equipamento) com ou sem conectores (conforme à EN 362).

Um arnês anti-queda destina-se a ser utilizado associado a outros componentes que fazem parte dos sistemas individuais de paragem das quedas (conforme à EN 363).

Para unir correctamente o arnês anti-queda a um ponto de fixação (conforme à EN 795), tome nota dos seguintes conselhos:

- ✓ Para o elemento de amarração dorsal de anti-queda do arnês, uma um dissipador de energia (conforme à EN 355) ou um anti-quedas de retorno automático (conforme à EN 360)
- ✓ Para o elemento de fixação torácica de anti-queda do arnês, uma um anti-quedas móvel que inclua um apoio de segurança (rígido em conformidade com a EN 353-1, flexível em conformidade à EN 353-2).

ELEMENTOS SUPLEMENTARES EM CONFORMIDADE COM A NORMA EN 358

Elemento(s) susceptível(eis) de equipar um arnês anti-queda de forma a permitir uma utilização como ou com um sistema de segurança para o trabalho ou de retenção (conforme à EN 358).

Em posição de trabalho, o ajuste da corda de segurança deve evitar um movimento livre superior a 0,50 m. Esta corda deve manter-se esticada (cf. 11).

O sistema de segurança no trabalho ou de retenção não deve ser utilizado para a paragem das quedas.

INSTALAÇÃO DO ARNÊS ANTI-QUEDA

Para instalar facilmente o seu arnês, aconselhamos que proceda do seguinte modo (cf. 1):

- ✓ Pegue no arnês pelo "D" de fixa-

ção dorsal, (D solidário da placa dorsal do arnês).

- ✓ Enfie as alças uma a seguir à outra.
- ✓ Pegue as correias das pernas pelo entrepernas para as fixar nas fivelas situadas de cada lado das coxas. Cuidado para não cruzar as correias das pernas.
- ✓ Ajuste as correias das pernas puxando ou afrouxando a extremidade da correia (cf. 2).
- ✓ Se o arnês estiver equipado, aperte e ajuste o cinto (cf. 2). Para os arnês equipados com um ajuste das alças, ajuste-as puxando ou afrouxando a extremidade da correia.
- ✓ Feche a correia torácica.
- ✓ Junte os pontos de fixação torácica do arnês por meio de um conector (conforme à EN 362).

Para que um arnês anti-queda seja totalmente eficaz, deve estar ajustado correctamente (nem muito apertado nem muito frouxo). Nota: os arnês constituídos por correias elásticas requerem uma regulação mais ajustada.

Depois de ajustar o seu arnês, verifique uma última vez se nenhuma correia está retorcida ou cruzada, se todas as fivelas estão bloqueadas correctamente e se o "D" dorsal está bem situado ao nível das omoplatas. Para maior segurança, não hesite em pedir ajuda.

UTILIZAÇÃO

A fixação do sistema de paragem de quedas ao arnês deve fazer-se **OBRIGATÓRIA e UNICAMENTE** pelo "D" de fixação dorsal previsto para o efeito (cf. 3) ou pelos pontos de fixação torácica (fivela ou "D") (cf. 4 & 5). A utilização dos pontos de fixação torácica para fixar o sistema de paragem de queda deve fazer-se imperativamente pelos dois pontos simultaneamente. Os D do cinto e os pontos de fixações ventrais devem ser utilizados unicamente para fixar um sistema que mantém no trabalho e nunca com um sistema de paragem de quedas (cf.6). Quando ligue um anel de trabalho com absorvador ao prolongador de fixação do arnês (cf. J), tenha o cuidado de verificar se o comprimento total longe + prolongador + conector não excede 2 m.

Durante a utilização, verificar regularmente os elementos de ajuste e/ou de fixação.

VERIFICAÇÃO

Antes de cada utilização, é necessário efectuar um exame visual profundo para se assegurar da integridade do EPI bem como do restante equipamento a ele associado (conector, correia, etc), e tomar as disposições relativas à aplicação de um eventual salvamento com toda a segurança. Em caso de contaminação do seu produto, consultar o fabricante ou o mandatário. Se tiver qualquer dúvida quanto ao estado de segurança de um produto ou se o produto foi utilizado para parar uma queda, é essencial para a sua segurança que o EPI seja retirado do serviço e seja enviado ao fabricante ou a um centro de reparação qualificado para verificação, ou destruição. Após o exame, o centro entregará ou não uma autorização escrita para a reutilização do EPI. É estritamente proibido alterar ou reparar, por sua iniciativa, o EPI. Apenas o fabricante ou um centro de reparação estão devidamente habilitados para levar a cabo tais reparações.

Verifique o estado de utilização do arnês (cf. 7):

- ✓ A ausência de início de ruptura da correia,
- ✓ A ausência de deformação dos "D",
- ✓ O bom funcionamento dos fixadores,
- ✓ A integridade das costuras,
- ✓ O bom estado dos elementos metálicos.

LINHA DE VIDA

Caso exista o risco de queda ou se a fixação se poder fazer apenas abaixo do ponto de fixação do arnês, convém utilizar imperativamente uma corda munida de um dissipador de energia. Antes da utilização de um dissipador de energia integrado na corda, verifique se existe uma linha de vida mínima necessária debaixo dos pés do utilizador. Desta forma evitar-se-á qualquer colisão com a estrutura ou o solo. Com uma massa de 100 kg e uma situação de factor de queda dois (caso mais desfavorável), a linha de

vida D é igual à distância de paragem A ($2C+1,75$ cm) somada à distância suplementar de 1 m (cf. 8). Tenha cuidado se o arnês estiver equipado de um prolongador, tenha este factor em conta no cálculo do tirante de ar.

EXAME PERIÓDICO

Estas instruções devem ser conservadas com o produto. Junte a ficha de identificação mencionando as informações da marcação. Este exame periódico, cuja finalidade é de verificar a eficácia e a resistência do equipamento, é indispensável para garantir a segurança do utilizador. Este EPI deve ser examinado, pelo menos uma vez por ano, pelo fabricante ou por uma pessoa autorizada, devendo a verificação ser registada na ficha entregue em anexo. O número de exames a efectuar deve aumentar em função da regulamentação, em caso de utilização significativa ou em condições ambientais difíceis. A legibilidade das marcações do produto também deverá ser factor de verificação.

LONGEVIDADE

Avalia-se a duração de vida máxima do EPI com dominante têxtil a 10 anos a partir da data de fabrico. No entanto, os factores seguintes podem reduzir o desempenho do produto e a vida útil: má armazenagem, paragem de uma queda, deformação mecânica, entrada em contacto com produtos químicos (ácidos ou básicos), exposição a fontes de calor elevado $> 60^{\circ}\text{C}$ (cf. 9).

PONTO DE FIXAÇÃO

Se possível, utilizar com dispositivos de ancoragem (conforme a norma EN 795) ou âncora estrutural, ou seja elementos fixos duradouramente numa estrutura (parede, poste...).

Verifique sempre se o ponto de fixação:

- ✓ tem uma resistência mínima de 12 kN,
- ✓ se situa acima do operador (cf. 10),
- ✓ se encontra no eixo vertical do plano de trabalho (ângulo máximo $\pm 30^{\circ}$).
- ✓ se adapta perfeitamente ao dispositivo de fixação do equipamento,

- ✓ não apresenta qualquer aresta cortante.

LIMPEZA E AMAZENAGEM

Uma boa limpeza assim como uma armazenagem adequada do seu EPI assegura melhor longevidade ao produto enquanto garante a sua segurança (cf. 9). Respeite estritamente estas recomendações:

- ✓ Limpe-o com água e sabão macio. Nunca use solventes ácidos ou bases.
- ✓ Deixe-o secar em local ventilado e distante de qualquer fogo directo ou de qualquer outra fonte de calor. Arrume-o em local abrigado da humidade e dos raios ultravioletas.
- ✓ Evite qualquer atmosfera corrosiva, com excesso de aquecimento ou refrigerada.

MOSQUETÃO

Conector em conformidade com a norma EN 362.

- ✓ Sempre que o mosquetão tiver por função a fixação a um ponto de amarração, respeite as recomendações do capítulo "PONTO DE FIXAÇÃO".

Também é possível utilizar um anel de fivela (EN 795) ou uma pinça de fixação (EN 362) para fazer a ligação ao ponto de fixação.

NO MOMENTO DA FIXAÇÃO DO MOSQUETÃO, VERIFIQUE SE O SISTEMA DE FECHO ESTÁ DEVIDAMENTE COLOCADO.

ATENÇÃO:

O mosquetão é um elemento essencial para a sua segurança. Tome em linha os seguintes conselhos:

- ✓ sempre que possível, a ligação do mosquetão deverá ser efectuada por outra pessoa ;
- ✓ verifique o mosquetão antes de qualquer utilização a fim de garantir a ausência de deformação, de desgaste e o funcionamento correcto do sistema de fecho ;
- ✓ não prenda nem retire o mosquetão por diversas vezes ao dia caso este possua um fecho manual.

SE O MOSQUETÃO FOI UTILIZADO PARA A PARAGEM DE UMA QUEDA, E POR RAZÕES DE SEGURANÇA, É ESSENCIAL QUE O DEVOLVA PARA SER SUBMETIDO A UM EXAME.

TRANSPORTE

Durante o transporte, verifique se o seu EPI está protegido de qualquer fonte de calor, humidade, atmosfera corrosiva, raios ultravioletas, etc.

EMBALAGEM

Este arnês é vendido numa embalagem plástica estanque em material imputrescível, juntamente com o respectivo manual de utilização.

INDIVIDUELE UITRUSTING VOOR BESCHERMING

ANTI-VALHARNAS

**OVEREENKOMSTIG MET DE NORM
CONFORM DE NORM EN361 :
2002 BIJKOMENDE ELEMENTEN
VOLGENS DE NORM EN358 : 1999**

BELANGRIJKE AANWIJZINGEN

U heeft zojuist een Persoonlijke Beschermingsuitrusting aangeschaft en wij danken u voor het vertrouwen dat u in onze onderneming stelt. Voor een optimaal gebruik van het product verzoeken wij u de volgende aanwijzingen van de handleiding **VOOR IEDERE INGEBRUIKSTELLING** met zorg op te volgen. Het niet naleven van de in deze handleiding beschreven voorschriften kan tot ernstige gevolgen leiden. Wij raden u dan ook aan deze voorschriften geregeld te herlezen. Daarnaast kan de fabrikant of zijn mandataris niet aansprakelijk worden gesteld bij gebruik, opslag of onderhoud op een andere wijze dan de in de handleiding beschreven methodes.

INDIEN DE KOPER NIET DE GEBRUIKER IS, DIENT HIJ DEZE AANWIJZINGEN VERPLICHT AAN DEZE GEBRUIKER DOOR TE GEVEN.

In het geval dat het product wordt verkocht buiten het eerste land van bestemming, moet de wederverkoper omwille van de veiligheid van de gebruiker meeleveren in de taal van het land waarin het product zal worden gebruikt:

- ✓ de onderhoudsinstructies
- ✓ de instructies voor een periodieke controle
- ✓ de instructies in verband met herstellingen
- ✓ elke bijkomende vereiste inlichting, specifiek voor de uitrusting

Een anti-valharnas is het enige anti-valsysteem voor het lichaam dat mag worden gebruikt om een val te breken. U dient zich voor elk gebruik op de hoogte te zijn van de aanwijzingen omtrent alle respectievelijke onderdelen van dit product en deze in acht te

nemen. Het wordt nadrukkelijk aanbevolen om de Persoonlijke Beschermings Middelen, indien mogelijk, aan één en dezelfde gebruiker voor persoonlijk gebruik te verstrekken.

Het wordt nadrukkelijk aanbevolen om de Persoonlijke Beschermingsuitrusting, indien mogelijk, aan één en dezelfde gebruiker voor persoonlijk gebruik te verstrekken.

U dient te controleren of de Persoonlijke Beschermingsuitrusting die u heeft aangeschaft overeenkomt met de voorschriften van de andere onderdelen van het valbeschermings-systeem. Bescherm uw Persoonlijke Beschermingsuitrusting tijdens het gebruik tegen elk met de werkomgeving verbonden risico: thermische, elektrische, mechanische schokken, opspatten van zuren, snijdende uitstekende hoeken, enz...

OPGELET

Werkzaamheden op grote hoogte zijn gevaarlijk en kunnen ongelukken en ernstige verwondingen veroorzaken. Wij wijzen u er nogmaals op dat u de verantwoording draagt voor uzelf en derden bij ongelukken, verwondingen of overlijden tijdens of naar aanleiding van het gebruik van onze producten. Het gebruik van onze producten onder het toezicht en de instructies van een deskundig en ervaren persoon is de beste leerwijze. U dient door oefening u het gebruik van de UIB eigen te maken en u ervan te vergewissen de werking volledig te begrijpen. Neem bij twijfels geen risico's, maar doe navraag omtrent het gebruik. Een goede lichamelijke conditie is een vereiste voor werkzaamheden op grote hoogte. Bepaalde medische tegenindicaties schaden de veiligheid van de gebruiker (inname van geneesmiddelen, cardiovasculaire problemen...) bij een normaal gebruik van de UIB en in noodgevallen. Raadpleeg in geval van twijfel uw arts.

CONFORM MET DE NORM EN 361

Antival-harnas (in riem, in synthetische vezel, informatie over het materiaal beschikbaar op de markering van de uitrusting) met of zonder verbindingsstukken (conform met EN 362)

Een antival-harnas is bedoeld om te worden gebruikt in combinatie met andere onderdelen die deel uitmaken van een individueel systeem om een val te stoppen (conform met EN 363)

Om het antival-harnas correct te verbinden met een verankeringspunt (conform met EN 795), adviseren we u:

- ✓ voor het rugverankerings-element van het harnas een energieabsorber aan te sluiten (conform met EN 355) of een antivalinrichting met automatische rappel (conform met EN 360)
- ✓ voor het borstverankerings-element een mobiele antivalinrichting aan te sluiten, die een zekeringssteun omvat (stijf conform met EN 353- 1, flexibel conform met EN 353-2)

BIJKOMENDE ELEMENTEN VOLGENS DE NORM EN 358

Element(en) voor het uitrusten van een antival-harnas, teneinde toe te laten het te gebruiken als of samen met een houdsysteem bij het werk (conform EN 358)

In werkpositie mag de afstelling van de houdhoogte geen vrije beweging toelaten van meer dan 0,50 m. Deze riem moet gespannen worden gehouden (cf. 11).

Deze riem moet gespannen worden gehouden. Het houdsysteem bij het werk mag niet worden gebruikt om een val te stoppen.

HET IN DIENST STELLEN VAN HET ANTI-VAL HARNAS

Om op een eenvoudige manier uw harnas aan te doen, raden wij u aan om op de volgende manier te werk te gaan (cf. 1):

- ✓ Neem het harnas vast met de dorsale koppeling "D",
- ✓ Doe de bretellen één voor één aan.
- ✓ Grijp de liesriemen vast aan het kruis om ze zodoende te bevestigen aan de ringen die zich aan elke kant van de heupen

bevinden. Let erop de liesriemen niet te kruisen.

- ✓ Regel de liesriemen door aan het uiteinde van de riem te trekken of losser te laten (cf. 2).
- ✓ Indien uw harnas uitgerust is met een gordel, sluit hem en pas hem aan (cf. 2).

Voor de harnassen die uitgerust zijn met regelbare bretellen, pas deze aan door aan het uiteinde van de riem te trekken of losser te laten.

- ✓ Sluit de borstriem.
- ✓ Verbind de borstaanknopingspunten van het harnas met een aansluitter (conform met EN 362).

Voor een optimale efficiëntie van een anti-val harnas, is het noodzakelijk dat deze op een correcte manier is bevestigd (niet te strak, niet te los). Noteer dat de harnassen, samengesteld uit elastische riemen een nauwkeuriger afregeling vereisen. Eénmaal uw harnas geregeld, ga nogmaals keer na dat er geen enkele riem gekruist of gedraaid is, dat alle ringen op een correcte manier gesloten zijn en dat de dorsale "D" zich goed op de plaats van de schouderbladen bevindt. Voor nog meer zekerheid, aarzel niet om u te laten helpen.

GEBRUIK

Het vastmaken van het anti-val systeem aan het harnas moet VERPLICHT en UITSLUITEND gedaan worden door het dorsale aanknopingspunt "D" dat voor dit doel voorzien is of de borstaanknopingspunten ("D" of verankeringsverlenging aan de riem (cf. 3) of via de borstaanknopingspuntenpar (lus aan de riem, of "D") (cf. 4 & 5). Het gebruik van de borstaanknopingspunten voor het vastleggen van het systeem anti-val moet noodzakelijk gedaan worden door de twee punten tegelijkertijd. De "D"s van de gordel, de buikaanknopingspunten moeten enkel gebruikt worden voor het vastmaken van een ondersteuningssysteem tijdens het werk en nooit met een anti-val systeem (cf. 6). Wanneer u de riem met absorber verbindt met het verlengstuk van het rugverankerings-element van het harnas (cf. J), zorg er dan voor dat de totale lengte riem + verlengstuk + connector niet meer dan 2 m bedraagt.

Tijdens het gebruik moet u regelmatig

de regel- en/of bevestigingselementen controleren.

CONTROLE

Voor elk gebruik doet u er goed aan over te gaan tot een grondig visueel onderzoek teneinde de volledigheid van de IUB te verzekeren en van de uitrusting die ermee kan worden verbonden (connecto, verlenging...) en voorzorgen te nemen in verband met het opzetten van een beveiliging van het volledige systeem. In geval van contaminatie van uw product, gelieve contact op te nemen met de fabrikant of zijn mandataris. Indien u twijfels heeft inzake de veiligheid van een product of indien het product gebruikt werd om een val op te vangen, is het voor uw eigen veiligheid van essentieel belang dat de IUB niet langer meer gebruikt wordt en dat hij teruggezonden wordt naar de fabrikant of naar een erkend reparatiebedrijf voor controle of vernietiging. Na onderzoek zal het centrum al dan niet een geschreven toelating afleveren voor het gebruik van de IUB. Het is strikt verboden zelf een IUB te wijzigen of te herstellen, alleen de fabrikant of een herstellingscentrum is bevoegd deze wijzigingen uit te voeren.

Controleer de toestand van het harnas (cf. 7):

- ✓ de afwezigheid van breuksignalen aan de riem,
- ✓ de afwezigheid van vervorming van de "D"s,
- ✓ de goede werking van de gespen,
- ✓ de integriteit van de sluitingen,
- ✓ de goede staat van de metalen onderdelen.

WERKHOOGTE

Indien er gevaar is voor een val of indien de verankering alleen kan gebeuren onder het harnas, is het sterk aan te raden een schokbreker te gebruiken. Controleer voor elk gebruik van de schokbreker bij werken op hoogte de minimale hoogte, noodzakelijk onder de voeten van de gebruiker, om elke botsing te vermijden te vermijden met de structuur of de bodem. Met een massa van 100 kg en een valfactor van twee (het minst gunstige geval), is de gebruikshoogte D de stopafstand H (2L+1,75m) plus een bijkomende afstand van 1m (cf.

8). Let op wanneer het harnas voorzien is van een verlengstuk. Hou er rekening mee bij het bepalen van de werkhoogte.

PERIODIEK ONDERZOEK

Deze instructies moeten bij het product worden bewaard, vul de identificatiefiche in, met alle informatie van de markering. Dit periodiek onderzoek controleert de efficiëntie en de weerstand van de uitrusting en is onontbeerlijk om de veiligheid van de gebruiker te garanderen. Deze EPI dient minstens één keer per jaar door de fabriek of een erkende reparateur nagekeken te worden, en de controlebeurt dient op de bijgaande kaart genoteerd te worden. De frequentie van het onderzoek moet worden verhoogd in functie van de reglementering, in het geval van intensief gebruik of van gebruik onder moeilijke omgevingsomstandigheden. De leesbaarheid van de markeringen op het product moet worden gecontroleerd.

LEVENSDUUR

De maximale levensduur van persoonlijke beschermingsmiddelen die voornamelijk uit textiel bestaan, wordt op 10 jaar geschat vanaf de fabricagedatum. Maar de volgende factoren kunnen de prestaties van het product en de levensduur negatief beïnvloeden : slechte opberging, slecht gebruik, het opvangen van een val, mechanische vervorming, het contact met chemische producten (zuren en basische stoffen), blootstelling aan grote warmtebronnen van meer dan 60°C (cf. 9).

ONDERHOUD EN BERGING

Een goed onderhoud evenals een correcte berging draagt bij tot een langere levensduur van het product en uw zekerheid blijft gegarandeerd (cf. 9):

- ✓ Maak hem schoon met water en een zachte zeep. Gebruik in geen enkel geval bijtende oplosmiddelen of base.
- ✓ Laat drogen op een goed ventiluchte plaats en op afstand van vlammen of andere bronnen van warmte. Berg op in een lokaal dat beschermd is tegen vocht en ultravioletstralen.

- ✓ Vermijd elke corrosieve, oververwarmde of te koude atmosfeer.

BEVESTIGINGSPUNT

Zo mogelijk te gebruiken met verankeringstoestellen (conform de norm EN 795) of structurele verankeringen, dat wil zeggen elementen die duurzaam zijn bevestigd op een structuur (muur, paal...).

Controleer het bevestigingspunt altijd:

- ✓ Het moet een minimale weerstand van 12kN hebben (Afb. 1.10)
- ✓ Het bevestigingspunt moet zich boven de positie van de gebruiker bevinden (Afb. 1.7).
- ✓ Moet zich in de verticale as ten opzichte van de werkplek bevinden: (maximale hoek $\pm 30^\circ$),
- ✓ Dient zich perfect aan te passen aan het bevestigingspunt van de uitrusting.
- ✓ Mag geen scherpe kanten hebben

MUSKETON

Verbinding conform met de norm EN 362. Hoewel de musketon dient om zich aan een verankeringspunt te bevestigen, moet u nagaan of aan de aanbevelingen uit de paragraaf "VERANKERINGSPUNT" is voldaan. Verder is het tevens mogelijk een riemlus te gebruiken (EN 795) of een ankerklem (EN 362) om te verbinden met het verankeringspunt.

GA OP HET OGENBLIK VAN DE VERBINDING VAN DE MUSKETON NA OF HET VERGRENDINGSSYSTEEM CORRECT IS GEPLAATST.

ATTENTIE :

De musketon is een essentieel element voor uw veiligheid. We adviseren u dus:

- ✓ Eén verbinding per persoon toe te wijzen telkens dat mogelijk is,
- ✓ Deze na te kijken bij elk gebruik, met name om er zich van te overtuigen van de afwezigheid van vervormingen, de afwezigheid van slijtage en de goede werking van het vergrendelingssysteem,
- ✓ De verbinding niet meerdere keren per werkdag bevestigen en los maken, indien deze een

manuele vergrendeling heeft

HET SPREEKT VANZELF DAT, INDIEN DE MUSKETON WERD GEBRUIKT OM EEN VAL TE STOPPEN, HET ESSENTIEEL IS, OMWILLE VAN DE VEILIGHEID, HEM TERUG TE ZENDEN TER CONTROLE.

De verbinding kan ook een ankerklem zijn in draad, of een riemlus (EN 795).

TRANSPORT

Controleer tijdens het transport of de opbergplaats van uw IUB beschermd is tegen elke warmtebron, vochtigheid, corrosieve atmosfeer, ultraviolette stralen, enz...

VERPAKKING

Dit harnas wordt verkocht in een dichte plastic verpakking in ondoordringbaar materiaal, samen met de gebruiksaanwijzing.



BRUGSVEJLEDNING

UDSTYR TIL PERSONBESKYTTELSE

FALDSIKRINGSSELETØJ

I OVERENSSTEMMELSE

MED NORMEN EN 361:2002

SUPPLERENDE ELEMENTER I

HENHOLD TIL NORMEN EN 358:

1999

VIGTIGE BEMÆRKNINGER

Du har netop købt et personligt beskyttelsesudstyr, og vi takker for den tillid, du derved har vist os. For at få optimal nytte af produktet beder vi dig om **FØR HVER ANVENDELSE** at følge anvisningerne i denne vejledning.

Manglende overholdelse af de instruktioner, der gives i denne vejledning, kan få alvorlige følger. Det anbefales at læse disse instruktioner med jævne mellemrum. Fabrikanten eller dennes forhandler fralægger sig ethvert ansvar i tilfælde af brug, opbevaring og vedligeholdelse, der ikke sker i overensstemmelse med anvisningerne i denne vejledning.

HVIS KØBEREN AF DETTE PRODUKT IKKE ER BRUGEREN, SKAL KØBEREN SØRGE FOR AT GIVE DENNE VEJLEDNING TIL BRUGEREN.

Hvis produktet videresælges til et andet land, end det oprindeligt er beregnet til, skal forhandleren af hensyn til brugerens sikkerhed selv sørge for, at produktet ledsages af følgende dokumenter på anvendelseslandets sprog:

- ✓ En vedligeholdelsesvejledning
- ✓ En vejledning i regelmæssige eftersyn
- ✓ En reparationsvejledning
- ✓ Supplerende oplysninger, der specifikt kræves for dette udstyr

Et faldsikringsseletøj er det eneste fastholdelsessystem til kroppen, der er tilladt at bruge i forbindelse med et faldsikringsystem.

Før brug skal man sikre sig, at alle de anvisninger, der gælder for hvert element, som dette produkt består af, er i overensstemmelse med deres respektive brugsvejledninger, at de overholder de gældende europæiske normer, eller enhver anden gældende norm,

samt at elementernes forskellige sikkerhedsfunktioner ikke modarbejder hinanden.

Det anbefales så vidt muligt at tildele et personligt beskyttelsesudstyr til en bestemt bruger.

Kontroller, at det personlige beskyttelsesudstyr, som du netop har købt, er kompatibelt med anvisningerne for de andre komponenter, der indgår i faldsikringsystemet. Beskyt altid det personlige beskyttelsesudstyr under brug mod de risici, der er forbundet med arbejdsmiljøet, f.eks. varmechok, elektrisk eller mekanisk stød, opsprøjt af syre, skarpe genstande mv.

ADVARSEL:

Højdearbejde er farligt og kan medføre alvorlige ulykker og skader. Derfor minder vi om, at du personligt er ansvarlig i tilfælde af uheld, skader eller dødsfald på dig selv eller andre under eller som følge af brugen af vore produkter. Brugen af vore produkter er forbeholdt kompetente personer, som har gennemgået en passende træning, eller som arbejder under overvågning af en kompetent overordnet person. Øv dig i at bruge dette personlige beskyttelsesudstyr, og vær sikker på, at du er helt fortrolig med brugen af udstyret. I tilfælde af tvivl skal du ikke tage nogen chancer men sørge for at få svar på eventuelle spørgsmål. Det er nødvendigt at være i god fysisk form for at udføre højdearbejde. Vise lægelige kontraindikationer kan forringe brugerens sikkerhed (medicinforbrug, hjertekarsygdomme...) under normal brug af det personlige beskyttelsesudstyr og i nødsituationer. Spørg lægen til råds i tvivlstilfælde.

I OVERENSSTEMMELSE MED NORMEN EN 361

Et faldsikringsseletøj [med remme, syntetiske fibre, oplysninger om materialet markeret på udstyret] med eller

uden konnektorer (jf. EN 362)

Et faldsikringsseletøj er beregnet til at blive brugt sammen med andre komponenter, der indgår i det personlige faldsikringsudstyr (jf. EN 363).

For at fastgøre faldsikringsseletøjet korrekt til et forankringspunkt (jf. EN 795), anbefaler vi:

- ✓ I forbindelse med et faldsikringsseletøj, hvor forankringssystemet sidder på ryggen, at fastgøre en energiabsorber (jf. EN 355) eller en liner (jf. EN 360)
- ✓ I forbindelse med et faldsikringsseletøj, hvor forankringssystemet sidder på brystet, at fastgøre et glidesystem med blokering [hård (jf. EN 353-11, blød (jf. EN 353-2))]

SUPPLERENDE ELEMENTER I HENHOLD TIL NORMEN EN 358

Elementer der kan udstyre et faldsikringsseletøj med henblik på at blive anvendt alene eller sammen med et fastholdelsessystem (jf. EN 358)

I arbejdsposition skal støttestroppen indstilles således, at brugerens frie bevægelse er begrænset til 0,50 m. Denne støttestrop skal forblive stram (se 11).

Fastholdelsessystemet må ikke anvendes til at standse frie fald.

PÅSÆTNING AF FALOSIKRINGSELTØJET

For nemt at iføre dig seletøjet anbefaler vi følgende fremgangsmåde (se 1):

- ✓ Tag fat i seletøjet ved 0-stykket til fastspænding på ryggen.
- ✓ Tag selerne på en ad gangen.
- ✓ Tag fat i Lårremmene iskridthøjde, og lås dem i spænderne på hver side af hofterne. Sorg for, at remmene ikke bliver krydset.
- ✓ Juster lårremmene ved at stramme eller Løsne remmens ende (se 2).
- ✓ Hvis seletøjet er udstyret med et bælte, skal det spændes og tilpasses (se 2).
- ✓ Juster skulderremmene ved at spænde eller Løsne remmens ende, hvis seletøjet er udstyret med en anordning til justering af remmene.
- ✓ Hvis seletøjet er udstyret med en brystrem, skal denne lukkes.

- ✓ Forbind seletøjets forankringspunkter på brystet med en konnektor (jf. EN 362).

Et faldsikringsseletøj er kun fuldstændigt effektivt, hvis det

justeres korrekt (hverken for stramt eller for løst). Vær opmærksom på, at seletøj, der er forsynet med elastiske remme, kræver en mere præcis justering.

Når seletøjet er tilpasset, skal det kontrolleres en sidste gang, at remmene ikke er snoet eller krydset, at alle spænder er korrekt lukket, og at D-anordningen til fastgørelse på ryggen sidder korrekt lige ved skulderbladet. Spørg gerne andre personer om hjælp for at være sikker på, at det sidder korrekt.

ANVENDELSE

Faldsikringssystemet MÅ KUN FASTGØRES til seletøjet på forankringspunktet i ryggen, som er beregnet til denne anvendelse (D-anordning eller remforlænger) (se 31, eller ved forankringspunkterne på brystet (remspænde eller D anordning) lse 4 og 5). Begge forankringspunkter på brystet skal altid bruges samtidigt. Bæltets D-stykker, forankringspunkterne på maven, må kun anvendes til fastgørelse af et system til fastholdelse under arbejdet og aldrig til et faldsikringsystem (se 6). Hvis der kobles en liner med energiabsorber til forankringssystemets forlænger på faldsikringsseletøjet, som sidder på ryggen (jfr. J), skal det kontrolleres, at den totale længde for liner + forlænger + konnektor ikke overstiger 2 m.

Det er påkrævet med regelmæssige mellemrum under brugen at kontrollere indstillings- og fastspændingsementerne.

KONTROL:

Før hver anvendelse skal man nøje kontrollere seletøjet og alt andet udstyr, det er fastgjort til systemet [konnekter, liner mv.], førarbejdeti højden påbegyndes, skal der være Ø planer farevalaeritig af eventuelle personer, er er faldet ned og hoenger i selen. Kontakt fabrikanten eller forhandleren i tilfælde af, at produktet bliver forurennet. Hvis du er i tvivl om produktets sikkerhedstilstand, eller hvis pro-

duktet har været brugt til at standse et fald, er det vigtigt af hensyn til din sikkerhed, at det personlige beskyttelsesudstyr tages ud af brug, og at det returneres til fabrikanten eller en kvalificeret reparatør til kontrol eller i givet fald destruktion. Efter denne kontrol vurderer reparatøren, om der kan gives en skriftlig tilladelse til at genanvende udstyret eller ej. Prøv aldrig selv at ændre eller reparere personligt beskyttelsesudstyr. Kun fabrikanten eller kvalificeret reparatør må udføre reparationsarbejde.

Kontroller følgende på seletøjets tilstand (se 7):

- ✓ Der må ikke er tegn på brud på remmen.
- ✓ D-Stykkerne må ikke være deformerede.
- ✓ Spændefunktionen skal virke korrekt.
- ✓ Syningerne skal være uskadte. Metaldele skal være i korrekt stand.

FRIHØJDE

Hvis der foreligger en risiko for fald eller hvis forankringen kun kan fastgøres under forankringspunktet på seletøjet, SKAL man bruge en liner med energiabsorber.

Inden anvendelse af en indbygget energiabsorber på en liner, skal man sikre sig, at der er tilpas frihøjde under brugeren, for at undgå sammenstød med strukturen eller jorden.

Meden vægt på 100 kg og et fald på faktor 2 (værste situation), skal frihøjden D have en standseafstand på $H \geq 1,75m_1$ plus en ekstra afstand på 1 meter [jf. 8]. Vigtigt: Hvis faldsikringsseletøjet er udstyret med en forlænger, skal der tages forbehold for dette, når frihøjden udregnes.

REGELMÆSSIGT EFTERSYN

Disse anvisninger skal opbevares sammen med produktet. Udfyld identifikationskemaet med de oplysninger, der står på seletøjets mærkning. Dette regelmæssige eftersyn, som er med til at kontrollere udstyrets effektivitet og

modstandsdygtighed, er yderst vigtigt for at garantere brugerens sikkerhed. Dette personlige beskyttelsesudstyr skal kontrolleres mindst en gang om året af en kompetent person, i

henhold til fabrikantens anvisninger, og eftersynet skal registreres på vedlagte skema. Hyppigheden for disse eftersyn ber øges, hvis dette er krævet af den lokalt gældende lovgivning, hvis udstyret anvendes ofte eller hvis det anvendes under særligt hårde vejrsmæssige forhold.

Det skal kontrolleres om mærkerne på udstyret er let læselige.

LEVETID

Den maksimale levetid for personligt sikkerhedsudstyr (EPI) overvejende af tekstil vurderes til 10 år fra fabriktionsdatoen at regne. Følgende faktorer kan dog forkorte produktets levetid og nedsætte dets ydeevne: Forkerte opbevaringsforhold, forkert brug, stop af et fald, mekanisk deformation, berøring med kemikalier (syrer og baser), udsættelse for kraftige varmekilder $> 60^{\circ}\text{C}$ [se 91].

FORANKRINGSPUNKT

Skal, hvis muligt, bruges sammen med en forankringsanordning (i henhold til EN 795-standarden) eller anker, dvs. elementer, der er fastmonteret på en struktur (mur, mast mv.)..

Kontroller under alle omstændigheder om forankringspunktet:

- ✓ Mindst har en modstandskraft på mere end 12 kN
- ✓ Er placeret over brugerens position (se 101)
- ✓ Er placeret i arbejdsplanet [lodrette akse | maks. vinkel $e \leq 30^{\circ}$]
- ✓ Tilpasser sig korrekt til udstyrets forankringssystem
- ✓ Ikke har skarpe kanter

VEOLIGEHOOELSE OG OPBEVARING

Korrekt vedligeholdelse og passende opbevaring af det personlige beskyttelsesudstyr sikrer en længere levetid for produktet og garanterer brugerens sikkerhed (se 91).

- ✓ Overhold derfor nøje følgende henstillinger:
- ✓ Rengør seletøjet med vand og brun sæbe. Brug aldrig opløsningsmidler på syrebasis eller baser.
- ✓ Lad seletøjet tørre på et godt ventileret sted langt fra åben ild

og anden varmekilde. Opbevar seletøjet i et lokale uden fugt og uden ultraviolette stråler.

- ✓ Undgå korrosiv luft, overopvarmning samt nedkøling.

KARABINHAGE

Konnektor i overensstemmelse med normen EN 362.

- ✓ Hvis karabinhagen skal fastgøres til et forankringspunkt, skal man kontrollere, at anbefalingerne i afsnittet "FORANKRINGSPUNKT" overholdes.

Det er endvidere muligt at anvende et ankerpunkt (EN 795) eller en glidekrog (EN 362), som fastgøres til forankringspunktet.

NÅR KARABINHAGEN ER PÅMONTERET, SKAL MAN KONTROLLERE, AT LÅSESYSTEMET ER KORREKT INSTALLERET.

VIGTIGT:

Karabinhagen er et meget vigtigt element for din sikkerhed. Vi anbefaler derfor:

- ✓ At lade en bestemt person opbevare den så vidt det er muligt,
- At kontrollere at den ikke er deformeret eller slidt, og at låsesystemet fungerer korrekt, hver gang du bruger karabinhagen,
- ✓ At du ikke tager den af og på flere gange om dagen, hvis den har et manuelt låsesystem.

HVIS KARABINHAGEN HAR VÆRET BRUGT TIL AT STANDSE ET FALD, ER DET MEGET VIGTIGT FOR DIN EGEN SIKKERHED AT DEN BLIVER SENDT TIL FABRIKANTEN ELLER EN REPARATØR FOR AT BLIVE KONTROLLERET.

TRANSPORT

Under transport skal det kontrolleres, at det personlige beskyttelsesudstyr er beskyttet mod varmekilder, fugtighed, korrosiv atmosfære, ultraviolette stråler osv.

EMBALLAGE

Dette seletøj samt brugsanvisningen leveres i en tæt plastemballage af et materiale, som ikke kan forrådne.

HENKILÖSUOJAIN PUTOAMISEN ESTÄVÄ VALJAS

STANDARDIN EN 361: 2002
MUKAINEN

LISÄVARUSTEET

STANDARDIN EN 358: 1999
MUKAISET

TÄRKEITÄ HUOMAUTUKSIA

Olet hankkinut henkilösuojaimeen ja kiitämme meille osoittamastasi luottamuksesta. Jotta tämä laite toimisi täysin tyydyttävästi, pyydämme noudattamaan tämän käsikirjan Ohjeita **ENNEN LAITTEEN KÄYTTÖÖNOTTOA**.

Tämän käsikirjan ohjeiden laiminlyönnistä saattaa aiheutua vakavia seurauksia. Suosittelemme uudelleen lukemista aika ajoin. Lisäksi valmistaja tai hänen valtuuttamansa kieltäytyvät kaikesta vastuusta, mikäli laitetta käytetään, säilytetään tai huolletaan toisin kuin tässä käsikirjassa selostetaan.

MIKÄLI OSTAJA ITSE EL OLE KAYTTÄJÄ, HÄNEN ON EHDOTTOMASTI ANNETTAVA NÄMÄ OHJEET LAITTEEN VARSINAISELLE KAYTTÄJÄ LLE.

Jos tuote jälleenmyydään ensimmäisen kohdemaan ulkopuolelle, myyjän on toimitettava käyttäjän turvallisuuden varalta kyseisen maan kielellä:

- ✓ Huolto-ohjeet
- ✓ Kausitarkastuksia koskevat ohjeet
- ✓ korjauksia koskevat ohjeet
- ✓ Kyseistä laitetta koskevat tarpeelliset lisätiedot

Putoamisen pysäyttämiseen tulee käyttää siihen tarkoitettua suojainta eli kokovaljasta.

On välttämätöntä varmistaa ennen jokaista käyttöä, että kaikki laitteeseen kuuluvia osia koskevat suositukset otetaan huomioon sellaisina kuin ne on esitetty tässä selosteessa, ja että ne noudattavat soveltuvia eurooppalaisia standardeja muiden standardien puuttuessa ja että turvatekijät eivät ole vaarannettu.

Korostamme, että henkilösuojaimeen tulisi antaa kullekin henkilölle - milloin suinkin mandollista - yksistään omakohtaiseen käyttöön.

Tarkista, että hankittu henkilösuojaimeen on täysin yhteensopiva putoamissuojajärjestelmään kuuluvista muista laitteista annettujen uositusten kanssa.

Suojaaja henkilösuojaimeen kaikkia vaaratekijöitä vastaan : lampö-, sähkö tai mekaaniset iskut, happoroiskeet, terävät särmit jne.

HUOMIO

Korkealla suoritettavat tehtävät ovat vaarallisia, ja niissä voi tapahtua vakavia, pahoja vammoja aiheuttavia onnettomuuksia. Muistutamme, että onnettomuuden sattuessa olet itse vastuussa tuotteidemme käytöstä tai sen seurauksena itsellesi tai toiselle aiheutuneista vammoista. Tuotteidemme käyttö on varattu päteville, asianmukaisen koulutuksen saaneille henkilöille tai sellaisille, jotka toimivat päteväns esimiehen valvonnassa. Harjoittele henkilösuojaimeenlaitteiden käyttöä ja varmista, että olet täysin ymmärtänyt niiden toiminnan. Älä vaaranna itseäsi epäselvässä tapauksessa, vaan ota selvää asiasta. Korkealla suoritettavat työtehtävät vaativat ehdottomasti hyvän fyysisen kunnan. Eräät lääketieteelliset syyt saattavat heikentää käyttäjän (lääkkeiden otto, sydän- verenkiertohäiriöt jne.) turvallisuutta valjaiden normaalikäytössä sekä hätätilanteissa. Pyydä arveluttavissa tapauksissa neuvoja lääkäriltä.

STANDARDIN EN 361 MUKAINEN

Putoamisen estävät valjaat (synteettisistä kuiduista valmistetut hihnat, materiaalia koskevat tiedot nähtävissä laitteen nimiössä) joko vakiokiinnityksellä tai ilman (standardin EN 362 mukainen)

Putoamisen estävät valjaat on tarkoitettu muiden, henkilökohtaisten putouksen estävien osalaitteiden kanssa käytettäväksi (standardin EN 363 mukainen)

Suosittelemme seuraavaa valjaiden oikeaa kiinnitystä varten kiinnityspisteeseen (standardin EN 795 mukainen):

- ✓ Putoamisen estävien valjaiden selän kiinnityspisteiden energiaa vaimentavat liittimet (standardin EN 355 mukainen) tai automaattinen köysiluisto (standardin EN 360 mukainen)
- ✓ Putoamisen estävien valjaiden rinnan kiinnityspisteisiin kiinnitetään Liikuteltava putoamisen esto (jykkä standardin EN 353-1 mukainen, joustava standardin EN 353-2 mukainen)

STANDARDIN EN 358 MUKAISET LISÄVARUSTEET

Putoamisen estävien valjaiden osa(t), jotka voidaan liittää käytettäväksi ylläpito- tai työskentelypitiminä tai niiden kanssa (standardin EN 358 mukainen)

Tukivyyötä ei saa säätää työskentelysennossa niin, että se sallii yli puolen metrin liikkeen. Tämä remmi on pidettävä kireällä (ks. 11).

Työskentelyn ylläpito- tai tukijärjestelmää ei saa käyttää putoamisen pysäytykseen.

PUTOAMISEN ESTÄVIEN VALJAIDEN PÄÄLLE ASETTAMINEN

Valjaat voidaan pukea päälle helposti seuraavalla tavalla : (ks. 1)

- ✓ Tartu valjaisiin selkälätaan kiinnitetystä D-lenkestä.
- ✓ Pujota olkavyöt yksi toisensa jälkeen.
- ✓ Tartu kiinni reisivöistä hahrojen välitse ja lukitse ne lantion molemmilla puolilla oleviinrenkaisiin.

Varo asettamasta reisivöitä ristikkäin.

- ✓ Säädä reisivyöt vetämällä tai löysäämällä hihnan päästä (ks. 2)
- ✓ Mikäli valjaisiin kuuluu vyö, kiinnitä ja sovita se (ks. 2)

Jos valjaissa on olkahihnojen säätömahdollisuus, säädä yksi toisensa

jälkeen ne vetämällä hihnan päästä tai löysäämällä sitä.

- ✓ Sulje rintavyö, jos sellainen on.
- ✓ Yhdistä rinnalla olevat valjaiden kiinnityspisteet liittimellä (vil. EN 362).

Jotta valjaiden teho olisi maksimaalinen, niiden tulee olla oikein säädetyt (ei liian tiukalla eikä liian löysällä). Huom.: valjaan elastiset hihnat vaativat tarkemman säädön oikeanmittaisiksi.

Tarkista vielä säädettyäsi valjaat, että mikään hihna ei ole kierroksissa tai toisen kanssa ristikkäin, että kaikki sulku- renkaat on lukittu ja että selässä oleva

"D" sijaitsee sopivasti lapaluiden korkeudella. On turvallisempaa pyytää toista avustamaan valjaiden päälle pukemisessa.

KÄYTTÖ

Valjaiden pysäytyssysteemin saa ripustaa **PAKOLLISESTI JA AINOASTAAN** joko tarkoitukseen suunnitellusta selässä olevasta D:stä (renkas tai "D" tai remmin jatkeen kiinnikkeestä) (ks. 3). tai rintavyössä olevista D-lenkeistä (emmin lenkki tai "D") (ks. 4 & 5) Jos pysäytyssysteemin ripustukseen käytetään rinnalla olevia kiinnityspisteitä, se on ehdottomasti tehtävä yhtä aikaa molemmista pisteistä. Vyössä olevia D-lenkkejä ja vatsalla olevia kiinnityspisteitä saa käyttää ainoastaan työvälineiden ripustukseen eikä koskaan putoamisen pysäytyssysteemin osina (ks. 6). Kun remmi kytketään valjaisiin kuuluvaan selän kiinnitys jatkeeseen vaimentimen avulla (ks. J), varmista, että remmin, jatkeen ja liittimen kokonaispituus on yhteensä enintään kaksi metriä.

Tarkasta säännöllisesti käytön aikana säätö- ja/ tai kiinnitysmekanismit.

TARKISTUS

On aiheellista, ennen jokaista henkilönsuojaimen käyttöä, tarkastaa silmämääräisesti huolellisesti sen kunto samoin kuin kaikkien muidenkin käyttöön mahdollisesti kuuluvien osien kunto (liittimet, hihnat jne.) Ennen tuotteen käyttämistä varmista tapaturman tai onnettomuuden satuessa pelastautumissuunnitelma löytyy saadakseen käyttäjä pelastet-

tua nopeasti ja turvallisesti. Jos laite saastuu, ota yhteys sen valmistajaan tai valtuutettuun edustajaan. Jos on aihetta epäillä laitteen turvallisuutta tai jos sitä on käytetty putoamisen pysäyttämiseen, on turvallisuuden kannalta oleellista, että henkilön-suojain poistetaan käytöstä ja että se lähetetään valmistajalle tai valtuutettuun korjaamoon tarkistettavaksi tai tuhottavaksi.

Korjaamo joko lupaa tai kieltää kirjallisesti henkilön-suojaimen uuden käytön tutkittuaan sen.

On ehdottomasti kiellettyä muuttaa itse tai korjata henkilön-suojainta, vain valmistaja tai valtuutettu korjaamo saa suorittaa nämä tehtävät.

Tarkista valjaiden kunto (ks. 7):

- ✓ Etä vyössä ei esiinny alkavia murtumia,
- ✓ Etä "D"-lenkit eivät ole vääntyneet,
- ✓ Solkien hyvä toiminta,
- ✓ Ommelten eheys,
- ✓ Metalliosien hyvä kunto.

VAPAA PUTOAMISTILA

Jos ilmenee putoamisvaara tai jos kiinnitys voidaan tehdä vain valjaiden ripustuspuolelle, on syytä käyttää ehdottomasti energiaa sitovaa vyön osaa. Tarkista ennen energiaa sitovan osan käyttöä, että käyttäjän jalkojen alla on tarvittava minimi putoamistila niin, ettei tapahdu törmäystä rakenteeseen tai maahan.

Massan painon ollessa 100 kg ja (pahimassa putoamistilanteessa) Vapaan tifan D on oltava H (2L+1,75m) ja sen lisäksi yksi metri (ks. 8). Huomaa, että jos valjaisiin kuuluu jatke, se on otettava huomioon vapaan putoamistilan laskennassa.

MÄÄRÄAIKAINEN KATSASTUS

Nämä ohjeet on säilytettävä laitteen mukana, ota selvää tunnustiedoista, Jotka sisältävät laitteen identifikaatio-merkinnät. Tämä säännöllisin välein suoritettava laitteen lujuutta koskeva tarkastus on välttämätön käyttäjän turvallisuuden takaamiseksi. Laite on katsastettava ainakin kerran vuodessa asian tuntevan henkilön toimesta valmistajan ohjeita tarkkaan noudattaen ja katsastusraportti on päivitettävä

liitteenä olevaan lomakkeeseen. Tarkastuksen ajoitusta on tiheennettävä säädbksiä vastaavaksi, milloin käyttö on intensiivistä tai se tapahtuu vaikeissa olosuhteissa.

Laitteen tuotemerkinän luettavuus on tarkistettava.

KÄ YTTÄIKÄ

Pääosin tekstiilirakenteisen henkilökohtaisen turvavarusteen (EPI) maksimikäyttöä arvioidaan valmistuspäivästä lukien 10 vuotta. Siitä huolimatta seuraavat tekijät saattavat vähentää tuotteen toimintakykyä ja käyttöikä: huono säilytys, huono käyttö, putoamisen pysäytys, mekaaninen vioittuminen, kemiallisten aineiden (kuten happojen ja emäksien) kanssa kosketuksiin joutuminen, voimakkaalle kuumuuslähteelle > 60°C altistaminen (ks. 9).

KIINNITYSPISTE

Jos mahdollista, on käytettävä ankkurointilaitetta (standardin EN 795 mukainen) tai kiinteää kiinnityslaitetta, eli tukevia kiinnityksiä Tarkista kaikissa tapauksissa, että ankkuridipiste (katso asiaa koskeva huomautus paitsi erikoistapauksessa

- ✓ kestää vähintään painon 12 kN,
- ✓ on käyttäjän yläpuolella (ks. 10).
- ✓ on kohtisuoraan työpisteen yläpuolella (suurin kaltevuus ± 30°),
- ✓ soveltuu täydellisesti laitteen kiinnitysvälineeseen
- ✓ että ei esiinny leikkaavia särmiä

YLLI PITO JA SÄILYTYS

Laitteesi hyvä huolto ja asianmukainen säilytys varmistavat sille pitemmän käyttöiän ja ovat samalla takeena turvallisuudestasi (ks. 9).

- ✓ Noudata tunnontarkasti seuraavia ohjeita : Puhdista vedellä ja miedolla saippualla. Älä käytä missään tapauksessa hapanta tai emaksista liuotinta.
- ✓ Kuivata ne tuuletetussa paikassa loitolla tulesta tai muusta kuumuuslähteestä. Säilytä suojassa kosteudelta ja ultraviolettisäteilyltä.
- ✓ Vältä syövyttävää ja liian kuumaa tai kylmää sijoituspaikkaa.

SULKURENGAS

Kiinnitysväline standardin EN 362 mukainen.

- ✓ Tarkista aina, kun säppiä käytetään kiinnityspisteeseen Kiinnittämiseen, että se on luvun "KIINNITYSPISTE" mukainen.

Voi kiinnittyä myös kiinnityspisteeseen vyön renkaalla (EN 795) tai ankkurointipihdillä (EN 362).

TARKISTA SULKURENGAS KIINNITTÄESSÄSI, ETTÄ LUKITUSJÄRJESTELMÄ ON TOIMIVA.

HUOMIO

Sulkurengas turvallisuutesi kannalta oleellinen osa. Suosittelemme siitä syystä, että:

- ✓ Käyttäjälle annetaan, milloin mandollista, henkilökohtainen sulkurengas käytettäväksi,
- ✓ Tarkista sulkurengas aina ennen jokaista käyttökertaa varsinkin, ettei siinä ole vääristymää tai kulumisen merkkejä sekä että lukitusjärjestelmä toimii hyvin,
- ✓ Työpäivän mittaan ei tule avata ja sulkea sulkurengastamoneen kertaan, jos siinä on käsin suljettava lukko.

LISÄKSI, JOS SULKURENGAS ON OLLUT KÄYTÖSSÄ PUTOAMISEN PYSÄYTTÄEN, ON TURVALLISUUSYSTÄ TÄRKEÄÄ PALAUTTAA SE

TARKASTETTAVAKSI.

KULJETUS

Tarkasta laitetta kuljettaessasi, että se on suojassa mandolliselta kuumuusslähteeltä, kosteudelta, syövyttävältä ilmanalalta, ultraviolettisäteilyltä jne.

PAKKAUS

Nämä valjaat myydään tiiviissä, pilaantumattomassa muovipakkauksessa, mukana käyttöohje.



BRUKSANVISNING

PERSONLIG VERNEUTSTYR

KROPPSSELE

I OVERENSSTEMMELSE MED NORMEN 361:2002

EKSTRAUTSTYR

I OVERENSSTEMMELSE MED NORM EN 358: 1999

VIKTIGE BEMERKNINGER

Du har gått til anskaffelse av et personlig verneutstyr, og vi vil gjerne takke deg for den tillit du har vist oss. For at du skal kunne bli hundre prosent fornøyd med dette utstyret, ber vi deg om å overholde de nedenstående anvisninger **FØR APPARATET TAS I BRUK FØRSTE GANG.**

Dersom de forholdsregler som gis i denne bruksanvisningen ikke blir fulgt, kan det ha alvorlige konsekvenser. Vi anbefaler at du regelmessig leser igjennom disse instruksjonene. Fabrikanten eller dennes representant fraskriver seg ethvert ansvar ved problemer som måtte oppstå dersom utstyret blir brukt, oppbevart eller vedlikeholdt på annen måte enn det som beskrives i denne bruksanvisningen.

DERSOM KJØPEREN IKKE ER DEN PERSON SOM SKAL BRUKE UTSTYRET, ER DET KJØPERENS PLIKT Å INFORMERE BRUKEREN OM DE NEVNTE INSTRUKSJONER.

Dersom produktet selges utenfor landet det opprinnelig er beregnet på, må forhandler, av hensyn til brukerens sikkerhet, skaffe følgende på språket i landet der utstyret brukes:

- ✓ Instruksjoner for vedlikehold
- ✓ Instruksjoner for regelmessige inspeksjoner
- ✓ Instruksjoner om reparasjoner
- ✓ Nødvendige tilleggsopplysninger spesifikke for utstyret

En kroppssele er det eneste utstyret for kroppsoppfangning som det er tillatt å bruke i et fallsikringsystem. Før utstyret tas i bruk skal man påse at alle forholdsregler som angår de forskjellige elementene i utstyret blir

forsvarlig overholdt, i henhold til de instruksjoner som følger med dem, at disse elementene oppfyller gjeldende europeiske lovgivning eller andre relevante normer og at elementenes sikkerhetsfunksjoner ikke virker forstyrrende på hverandre.

I den grad det lar seg gjøre, skal det personlige verneutstyret helst brukes av én og samme person.

Kontroller at det verneutstyret du har kjøpt er kompatibelt med de andre komponentene i den fallsikringsanordningen som brukes.

Under bruk skal man beskytte verneutstyret mot enhver risiko som kan fremkalles av forholdene på arbeidsplassen: varmesjokk, elektriske eller mekaniske støt, syresprut, skarpe kanter osv.

OBS

Arbeid i høyden er farlig og kan medføre ulykker og alvorlige skader. Vi minner om at du selv står ansvarlig for eventuelle ulykker, skader eller dødsfall på deg selv eller en annen person som måtte inntreffe under eller som følge av bruk av våre produkter. Bruk av våre produkter er forbeholdt kompetente personer som har fått den nødvendige opplæring, eller som arbeider under oppsyn av en erfaren, ansvarlig person. Tren deg på bruken av verneutstyret, og påse at du har forstått hvordan systemet fungerer. Dersom du skulle være i tvil, ta ingen sjanser, spør om råd! Det er nødvendig med en god fysisk kondisjon for å utføre arbeid i høyden. Visse medisinske kontraindikasjoner kan skade brukerens sikkerhet (inntak av medisiner, hjerte- og karproblemer osv.) ved normal bruk av Tangbeltet og i nødssituasjoner. Ta kontakt med legen ved tvil om dette.

OVERENSSTEMMELSE MED NORMEN EN 361

KROPPSSELE (sele, syntetiske fibre, stoffinformasjon på utstyrsetiketten med eller uten forbindelsesledd fi henhold til EN 362).

En KROPPSSELE er beregnet på å skulle brukes sammen med andre komponenter som inngår i de individuelle fallsikringssystemene (i henhold til EN 363).

Følgende anbefalinger gjelder for riktig feste av KROPPSSELEN til et feste-punkt (i henhold til normen EN 795):

- ✓ Dersom KROPPSSELEN festes i ryggen, kopler du det til en fall-demper (i samsvar med EN 355) eller en automatisk fanginnretning (i samsvar med EN 360)
- ✓ Dersom fangbeltet festes i brystet, kopler du det til en mobil fanginnretning som omfatter en sikringsstotte (fast line, i samsvar med EN 353-1, fleksibel line i samsvar med EN 353-2).

EKSTRAUTSTYR I HENHOLD TIL NORMEN EN 358

Elementer som kan tilføres en KROPPSSELE slik at dette skal kunne brukes som eller sammen med et støttebeltesystem (i henhold til EN 358).

I arbeidsposisjon må ikke justeringen av støttelinen gi en fri bevegelse på over 0,50 m (se 11).

Støttelina skal holdes stram. Støttesystemet skal ikke brukes som fallsikring.

SLIK FESTER OU KROPPSSELEN

Vi anbefaler at du følger denne fremgangsmåten når du tar på deg KROPPSSELEN (se 1):

- ✓ Grip tak i D-løkken for feste i ryggen.
- ✓ Ta på skulderstroppene, én etter én.
- ✓ Grip tak i lårstroppene mellom bena, før dem frem og fest dem i spennene på hver side av hoftene.

Påse at ikke lårstroppene krysser hverandre.

- ✓ Juster lårstroppene ved å stramme til eller løsne enden av stroppen (se 2).
- ✓ Dersom KROPPSSELEN er utstyrt

med midjebelte, skal dette spennes fast og reguleres (se 2).

Dersom KROPPSSELEN er urstyrt med en reguleringsanordning for skulderstroppene, foretar du regulering ved å stramme til eller løsne enden av stroppene.

- ✓ Lukk igjen bryststroppen.
- ✓ Bruk et koplingsledd til å kople sammen fest espennene på brystet (i samsvar med EN 362).

For at KROPPSSELEN skal være hundre prosent effektivt, må det være helt riktig justert (ikke for løst og ikke for stramt). Mark: KROPPSSELER med elastiske stropper gjør det nødvendig med en meget nøyaktig innstilling.

Etter at du har justert beltet, sjekk en siste gang at stroppene ikke er vridd eller krysser hverandre, at alle spennene er fastlåst og at D-Løkken i ryggen er korrekt plassert ved skulderbladene. Ikke nøl med å be en annen person om å hjelpe deg.

BRUK

Fallsikringsanordningen **SKAL ALLTIO og UTELUKKENDE** festes til beltets feste i ryggen ('D'-feste eller festeline i stropp) (se 3) eller til festepunktene i brystet (løkke eller "D"-feste) (se 4 og 5). Begge punkter for feste i brystet må absolutt brukes samtidig. Beltets D-punkter, festepunktene på magen, må kun brukes til et støttebeltesystem og aldri til selve fangsystemet (se 6). Når du kopler en line med falldemper til kroppsselens forlengerstropp i ryggen (jfr. J), må du passe på at den totale lengden av line + forlengerstropp + koplingsledd ikke overstiger 2 m.

Kontroller regetmessig alle justerings- og festelementer under bruk.

KONTROLL

Hver gang KROPPSSELEN skal tas i bruk, skal systemet først tas til nøye ettersyn for å forsikre seg at utstyret og eventuelle tilkoblede elementer (koplingsledd, line osv.) Førarbeidet på høy høyde påbegynnes skal det planleggese evakuerrin av person som har falt og eventuelt blitt hengende i selen. Ved problemer med utstyret, ta kontakt med fabrikanten eller dennes representant. Dersom du er i tvil om utstyret er i forsvarlig stand eller dersom det har blitt brukt til å stoppe et fall, må det ikke brukes. Av

sikkerhetsgrunner skal det da sendes til fabrikanten eller en godkjent reparatør for reparasjon eller kassering. Etter undersøkelsen vil så verkstedet sende deg en skriftlig tillatelse til å bruke utstyret på nytt. Du må ikke selv utføre endringer eller reparasjoner på verneutstyret. Dette skal kun gjøres av fabrikanten eller en godkjent reparatør.

Sjekk at KROPPSSELEN er i god stand (se 7):

- ✓ at stroppene på beltet ikke begynner å bli slitt,
- ✓ at "D"-løkkene ikke er deformerte,
- ✓ at spennene fungerer som de skal,
- ✓ at alle sømmer er i god stand,
- ✓ at alle metallelementer er i god stand.

FRI HØYDE

Ved fare for fall eller hvis strukturfestet bare kan installeres UNDER festepunktet til KROPPSSELEN, må man absolutt bruke en line med falldemper. Før du bruker falldemper på line må du sjekke at det finnes nødvendig minimal fri høyde under bena på brukeren, for å unngå kollisjon med strukturen eller bakken. Med en vekt på 100 kg og fallfaktor 2 (den mest ugunstige situasjonen) er den frie høyden D lik stanseavstanden H ($2L+1,75$ m) pluss en tilleggsavstand på 1 m (se 8). Vær obs, dersom kroppsselen er utstyrt med en forlengerstropp, må du ta denne med i beregningen av den frie høyden.

REGELMESSIG UNDERSØKELSE

Disse instruksjonene skal oppbevares sammen med utstyret. Fyll ut kontrollkortet, og skriv av opplysningene på etiketten. Denne regelmessige undersøkelsen, som sjekker at utstyret er effektivt og motstandsdyktig, er uunnværlig for brukers sikkerhet. Dette verneutstyret skal kontrolleres av fabrikant eller godkjent servicesenter minst én gang i året. Ved utført kontroll skal vedlagte kontrollkort fylles ut. Undersøkelsene skal foretas hyppigere på grunn av lovgivning, ved intensiv bruk eller i vanskelige omgivelser.

Produktetikettens lesbarhet bør sjekkes.

LEVETID

Man beregner den maksimale holdbarhetstid til PVU med tekstilmaterialer som hovedkomponent til 10 år fra produksjonsdatoen. Men følgende faktorer kan redusere produktets yteevne og levetid: oppbevaring under dårlige forhold, feilaktig bruk, bruk for å stoppe et fall, mekanisk deformasjon, kontakt med kjemiske produkter (syre eller base) og utsettelse for temperaturer over 60 °C (se 9).

FESTEPUNKT

Skal hvis mulig brukes sammen med forankringsanordninger (som samsvarer med standarden EN 795) eller forankringer. Elementer permanent festet til en struktur (vegg, stolpe o.l.). Sjekk under alle omstendigheter at festepunktet:

- ✓ har en motstandsevne på over 12 KNm,
- ✓ befinner seg over brukeren (se 10),
- ✓ er i loddrett akse i forhold til arbeidsplanet (maks. vinkel $\pm 30^\circ$),
- ✓ tilpasser seg perfekt til utstyrets festeanordning
- ✓ ikke har skarp kant.

VEDLIKEHOLD OG OPPBEVARING

Et godt vedlikehold og riktig oppbevaring av utstyret garanterer KROPPSSELENS levetid og brukers sikkerhet (se 9).

- ✓ Overhold disse anbefalingene nøye: Rengjør KROPPSSELEN med vann og et mildt såpemiddel. Bruk aldri syreholdige løsningsmidler eller baser (kaustisk soda).
- ✓ La KROPPSSELEN tørke på et godt ventilert sted, og på god avstand fra åpen ild eller annen varmekilde. Oppbevar KROPPSSELEN i et lokale der det ikke kan bli utsatt for fuktighet eller ultrafiolette stråler.
- ✓ Unngå rustfremkallende, overopvarmet eller nedkjølt luft.

KARABINKROK

Kopplingsledd i samsvar med normen EN 362.

- ✓ Når karabinkroken brukes til å feste brukeren til et festepunkt, må du sjekke at anbefalingene i avsnittet "FESTEPUNKT" er

overholdt.

Det er også mulig å bruke en sikkerhetsring (EN 795) eller en festeklype (EN 362) for tilkopling til festepunktet.

KONTROLLER AT LÅSESYSTEMET ER RIKTIG INSTALLERT NÅR DU KOPLER TIL KARABINKROKEN.

OBS:

Karabinkroken er et viktig element for din sikkerhet. Følgende anbefalinger gjelder:

- ✓ Gi koplingsleddet til én bestemt person så langt det er mulig,
- ✓ Sjekk karabinkroken før hver gangs bruk: den skal ikke være deformert eller ha slitasjemerker, og låsesystemet skal fungere riktig,
- ✓ Hvis kroken har manuell låsing: unngå å feste og ta den opp igjen flere ganger i løpet av arbeidsdagen.

HVIS KARABINKROKEN ER BLITT BRUKT FOR Å STANSE ET FALL, ER DET AV SIKKERHETSHENSYN ABSOLUTT NØDVENDIG Å RETURNERE DEN FOR KONTROLL.

TRANSPORT

Ved transport, påse at verneutstyret ikke er utsatt for sterk varme, fuktighet, rustfrembringende luft, ultrafiolette stråler, el. lign.

EMBALLASJE KROPPSSELEN

leveres i en tett plastemballasje av stoff som ikke kan råtne, sammen med bruksanvisningen.

**INDIVIDUELL
SKYDDSUTRUSTNING
HELSELE**

**ÖVERENSSTÄMMER MED NORMEN
EN 361:2002
KOMPLETTERANDE ELEMENT
ENLIGT NORMEN EN 358: 1999**

VIKTIGA ANMÄRKNINGAR

Ni har just anskaffat en individuell skyddsutrustning och vi tackar för det förtroende ni visat oss. För att denna produkt skall ge er full tillfredsställelse, ber vi er att, **FÖRE VARJE ANVÄNDNING** gå igenom instruktionerna i denna bruksanvisning.

Om föreskrifterna i denna anvisning inte följs, kan följderna bli mycket allvarliga. Vi tillråder därför en återkommande genomläsning av dessa instruktioner. Dessutom fransäger sig tillverkaren och dennes representant allt ansvar för användning, lagring eller underhåll, som utförs på ett sätt som inte motsvarar föreskrifterna i denna anvisning.

**OM FÖRVÄRVAREN INTE ÄR
DEN PERSON SOM SKALL
ANVÄNDA UTRUSTNINGEN,
MÅSTE DENNE SE TILL ATT DESSA
INSTRUKTIONER ÖVERLÄMNAS
TILL ANVÄNDAREN.**

Om produkten säljs vidare utanför destinationslandet, skall återförsäljaren, för användarens säkerhet, på användarlandets språk, tillhandahålla:

- ✓ anvisningar för underhållet
- ✓ anvisningar för återkommande kontroller
- ✓ reparationsanvisningar
- ✓ kompletterande information, specifik för utrustningen

En helsele är den enda kroppsgreppningsanordning som får användas i ett fallskyddssystem.

Innan denna utrustning tas i bruk måste man säkerställa att rekommendationerna för varje komponent som ingår i denna produkt enligt definition i sådana komponenters notiser, respekteras, att de uppfyller tillämpliga europeiska normer eller, i brist därpå,

varje annan tillämplig norm och att deras säkerhetsfunktioner inte hindrar varandra.

Det är mycket önskvärt att, när så är möjligt, tilldela denna utrustning till en enda person.

Kontrollera att den produkt ni just anskaffat är förenlig med rekommendationerna för övriga beståndsdelar i systemet.

Under användning skall skyddsanordningen skyddas mot varje risk knuten till arbetsmiljön: termiska chocker, elektriska eller mekaniska stötar, syrastänk, vassa kanter etc...

VARNING

Arbete på hög höjd är farligt och kan vålla olyckor och allvarliga skador. Vi påminner därför om att du personligen är ansvarig om en olycka skulle inträffa, med skada eller dödsfall antingen för dig själv eller tredje man vid användning av våra produkter. Produkterna bör användas av kompetenta personer, som fått en lämplig utbildning eller under ansvar av en kompetent överordnad. Försäkra dig om att du blivit tillräckligt tränad för användning av personlig skyddsutrustning och var noga med att du verkligen förstår hur den fungerar. Om det råder några tvivel, ta inga risker utan sök hjälp. Kom ihåg att god fysisk kondition är obligatorisk för att kunna utföra arbeten på hög höjd. Vissa medicinska kontraindikationer kan förekomma som gäller säkerheten (användning av läkemedel, kardiovaskulära problem...) vid normal användning av en personlig skyddsutrustning och i nödfall. Om du är osäker är det skäl att be din läkare om råd.

**ÖVERENSSTÄMMER MED NORMEN
EN 361**

En helsele (med remmar av syntetiska fibrer, information om materialet på utrustningens märkning) med eller utan kopplingsanordning (överenss-

tämmande med EN 362)

En helsele skall användas tillsammans med andra komponenter som ingår i individuella fallskyddssystem (överensstämmande med EN 363)

För att ansluta helsele på rätt sätt till en förankringspunkt (i enlighet med EN 795), råder vi dig att:

- ✓ För helsele ryggfästelement ansluta en falldämpare (i enlighet med EN 355) eller ett fallstopp med automatisk återgång li enlighet med EN 360)
- ✓ För helsele bröstfästelement ansluta ett rörligt fallskydd som innefattar ett fallsäkringslås [styv i enlighet med EN 353-1, flexibelt i enlighet med EN 353-2)

EXTRA ELEMENT ENLIGT NORMEN EN 358

Element som kan utrusta en fallskyddssele för att den skall kunna användas som eller med ett system för kvarhållning i arbetsläge (i enlighet med EN 358)

I arbetsläge skall justeringen av kopplingslinan inte tillåta en rörelse på mer än 0,50 m (se 11).

Denna kopplingslina skall hållas spänd. Systemet för kvarhållning i arbetsläge skall inte användas för att stoppa fall.

PÅSÄTTNING AV HELSELEN

För att du enkelt skall kunna ta på dio selen, rekommenderar vi att du gör så här (se 1):

- ✓ Greppa selen i "D"-ringen på ryggen,
- ✓ Trä på ett axelband i taget
- ✓ Greppa lårharnesken i grenen och lås dem i spännena som sitter på varje höftsida.

Se till att inte korsa lårharnesken,

- ✓ Ställ in lårharnesken genom att dra eller släppa efter på remändan (se 2)
- ✓ Om din sele har ett stödbälte, tillslut och justera det (se 2)

För selar utrustade med en axelbandsinställning, justera axelbanden ett i taget genom att dra eller släppa efter änden på remmen,

- ✓ Stäng bröstbandet. om sådant finns,
- ✓ Förbind selens bröstförankrings-

punkter med hjälp av ett anslutningsdon (i överensstämmande med EN 362)

För att en helsele skall ge ett maximalt skydd, måste den vara riktigt inställd (inte för hårt, inte för löst åtdragen)) Observera: de selar som består av elastiska remmar kräver en noggrannare inställning.

När du har justerat din sele. kontrollera en sista gång att ingen rem är tvinnad eller korsad, att alla spännen är ordentligt låsa, att D-ringen i ryggen sitter i höjd med skulderbladen. För att uppnå maximal säkerhet, tveka inte om att be om hjälp.

ANVÄNDNING

Infästningen av fallskyddet på selen **MÅSTE ske ENBART** med det därför avsedda ryggfästelementet ("D" eller fästförlängningen i rem) (se 3) eller med bröstfästpunkterna (spänne i vinkelell "D") (se 4 & 5) Båda bröstfästpunkterna måste användas samtidigt. D-ringarna i bältet, bukfastpunkterna skall endast användas för infästningen av ett system för kvarhållning i arbetsläge och aldrig med ett fallskyddssystem (se 6). När en kopplingslina med falldämpare kopplas till förlängningen på selens ryggförankring (jfr. J), ska du se till att den sammanlagda längden för kopplingslina, förlängning och kopplingsanordning inte överstiger två meter.

Kontrollera under användningens gång regelbundet inställnings-och/eller fästkomponenterna.

KONTROLL

Före varje användning, skall skyddsanordningen undersökas noggrant för att säkerställa att den är riktig. Detta gäller även för all annan utrustning som kan vara ansluten till den (kopplingsanordning, kopplingslina...)

Innan arbetet på hög höjd påbörjas skall det planeras för en evakuering av person som fallit och eventuellt blivit hängade i selen. I händelse av kontaminering av er produkt. rådfråga tillverkaren eller dennes representant. Om du känner något tvivel om produktens säkerhet eller om produkten har trätt i funktion för att hejda ett fall, är det för din säkerhet viktigt att den inte används längre. Den skall då sändas tillbaka till tillverkaren eller till

ett kompetent reparationscenter för kontroll eller förstöring. Efter undersökning kommer centret att utfärda eller neka att utfärda ett skriftligt tillstånd att återanvända skyddsanordningen. Det är strängt förbjudet att själv ändra på eller reparera en skyddsanordning; endast tillverkaren eller ett reparationscenter får utföra sådana åtgärder.

Kontrollera selens kondition (se 7):

- ✓ Ingen brottanvisning på remmen,
- ✓ Ingen deformation av "D"- ringarna,
- ✓ Riktig hopspänningsfunktion,
- ✓ Hela sömmar,
- ✓ Metallelement i gott skick.

FRI HÖJD

Om det finns risk för fall eller om förankringen bara kan ske under helselens fästpunkt, måste man använda en sele försedd med en falldämpare. Kontrollera före användningen av en integrerad falldämpare med en kopplingslina att den fria höjden under användarens fötter är tillräcklig för att undvika en kollision med stommen eller marken. Med en massa på 100 kg och en fallfaktorsituation två (det ogynnsammaste fallet), är den fria höjden D stoppavståndet H (2L+1,75m) plus ett extra avstånd på 1 m. (se 8).Observera att om selen är försedd med en förlängning måste denna tas med vid beräkningen av fri höjd.

ÅTERKOMMANDE KONTROLL

Dessa anvisningar skall förvaras med produkten; fyll i identifikationskortet genom att överföra märkningsinformationen. Denna återkommande kontroll av utrustningens effektivitet och hållbarhet är nödvändig för att garantera användarens säkerhet. Denna utrustning skall undersökas, minst en gång om året, av en kompetent person och kontrollen skall, med strikt respekt för krav, registreras på bifogade kontrollblad. Dessa kontroller skall utföras oftare, enligt gällande bestämmelser, om utrustningen används i omfattande utsträckning eller i svåra miljöförhållanden. Läsbarhet för produktens märkning skall kontrolleras.

LIVSLÄNGD

Man uppskattar att maximal livslängd på en personlig skyddsutrustning med övervägande textil, uppgår till 10 år, från tillverkningsdatum räknat. Följande faktorer kan dock minska produktens prestanda och dess livslängd : felaktig lagring, felaktig användning, stopp av ett fall, mekanisk deformation, kontakt med kemiska produkter (syror och baser), utsättande för kraftiga värmekällor > 60°C (se 9).

FÖRANKRINGSPUNKT

Ska om möjligt användas med förankringsanordning (som uppfyller standarden EN 795) eller byggnadsförankring. delar varaktigt fästa i en stomme (vägg, stolpe...). Kontrollera konsekvent att förankringspunkten:

- ✓ Har en minimimotståndskraft på 12 kN,
- ✓ Är belägen över operatören (se 10).
- ✓ Befinner sig i arbetsplanet vertikalt: (max vinkel $\pm 30^\circ$),
- ✓ Passar fullständigt med utrustningens fästanknytning.
- ✓ Inte uppvisar någon vass kant.

UNDERHÅLL OCH LAGRING

Ett bra underhåll liksom en lämplig lagring av skyddsanordningen säkerställer en längre livslängd och en högre säkerhet för användaren (se 9).

- ✓ Respektera strikt dessa rekommendationer: Rengör den med vatten och mild tvål. Använd aldrig sura lösningsmedel eller baser,
- ✓ Låt den torka på en väl ventilerad plats och på avstånd från all direkt eld och varje annan värmekälla. Lagra den i en lokal skyddad från fukt och ultraviolett strålning,
- ✓ Undvik varje korrosiv, överhettad eller nerkyld atmosfär.

FJÄDERHAKE

Kopplingsanordning enligt normen EN 362.

- ✓ När fjäderhaken används för att fästa i en förankringspunkt, kontrollera att rekommendationerna i stycket "FÖRANKRINGSPUNKT" respekteras.

Man kan också använda en remring (EN 795) eller en säkerhetskrok (EN 362) för att ansluta sig till förankringspunkten.

**VID ANSLUTNINGEN AV
FJÄDERHAKEN, KONTROLLERA
ATT LÅSSYSTEMET SITTER
ORDENTLIGT PÅ PLATS.**

OBSERVERA:

Fjäderhaken är en viktig komponent för din säkerhet. Vi rekommenderar därför att:

- ✓ Kopplingsanordningen bara tilldelas en enda person när så är möjligt,
- ✓ Det kontrolleras före varje användning för att i synnerhet säkerställa att det inte har deformerats, inte uppvisar några slitagetecken och att låssystemet fungerar bra.
- ✓ Det inte fästs och tas bort flera gånger under en arbetsdag, om det har en manuell låsning.

**OM FJÄDERHAKEN HAR ANVÄNTS
FÖR ATT STOPPA ETT FALL, ÄR
DET OCKSÅ VIKTIGT ATT, AV
SÄKERHETSSKÄL, RETURNERA
DEN FÖR KONTROLL.**

TRANSPORT

Kontrollera vid transport att skyddsanordningen är skyddad från värmekällor, fukt, korrosiv atmosfär, ultraviolett strålning, etc. ... **FÖRPACKNING**
Denna sele säljs i en tät plastförpackning av onedbrytbart material, med sin bruksanvisning.



ISTRUZIONI PER L'USO

DISPOSITIVI PER LA PROTEZIONE INDIVIDUALE

IMBRACATURA ANTICADUTA

CONFORME ALLA NORMATIVA EN 361:2002

ELEMENTI SUPPLEMENTARI CONFORMI ALLA NORMATIVA EN 358: 1999

NOTE IMPORTANTI

Vi ringraziamo per l'acquisto dei nostri dispositivi per la protezione individuale (DPI). Per poter soddisfare tutte le vostre esigenze in merito a questi prodotti, **PRIMA DI OGNI UTILIZZO** è opportuno leggere le istruzioni contenute nel presente manuale.

Il mancato rispetto delle informazioni contenute nel presente manuale potrebbe comportare gravi conseguenze. Vi raccomandiamo di rileggere periodicamente le istruzioni riportate. Inoltre il produttore o il suo mandatario declina ogni responsabilità per qualsiasi uso, metodo di stoccaggio o metodo di manutenzione intrapreso in modo diverso da quanto indicato nel presente manuale.

SE L'ACQUIRENTE NON È L'UTILIZZATORE FINALE, DOVRÀ CONSEGNARE IL PRESENTE MANUALE ALLA PERSONA INTERESSATA.

Nel caso in cui il prodotto venga rivenduto in un paese diverso dal primo paese di destinazione, il rivenditore dovrà fornire la documentazione elencata di seguito nella lingua locale, al fine di garantire la sicurezza dell'utilizzatore:

- ✓ le istruzioni per la manutenzione
- ✓ le istruzioni per i controlli periodici
- ✓ le istruzioni relative alle riparazioni
- ✓ le informazioni aggiuntive specifiche dell'attrezzatura

L'unico dispositivo anticaduta consentito in un sistema d'arresto delle cadute è un'imbracatura anticaduta. Prima di ogni utilizzo, assicurarsi che vengano rispettate le raccomandazioni relative a ogni elemento associato

al prodotto, come definito nei rispettivi manuali. Assicurarsi, inoltre, che siano rispettate le normative europee applicabili o, in mancanza di queste, che sia rispettata qualsiasi altra normativa appropriata e che le rispettive funzioni di protezione non interferiscano fra loro.

Laddove possibile, si consiglia vivamente di assegnare il dispositivo per la protezione individuale ad un unico utilizzatore.

Verificare che il prodotto acquistato sia compatibile con le istruzioni e le raccomandazioni degli altri componenti del sistema.

Durante l'uso è necessario proteggere il dispositivo per la protezione individuale da tutti i rischi connessi all'ambiente di lavoro, come shock termici, elettrici, meccanici, contatto con acidi, spigoli taglienti, ecc.

ATTENZIONE

Le attività in altezza sono pericolose e possono comportare seri incidenti e ferite. Vi ricordiamo che siete personalmente responsabili nel caso di incidente, ferita o fatalità sia verso voi stessi che verso terzi, durante o in seguito all'uso di uno dei nostri prodotti. L'utilizzazione dei nostri prodotti è riservata a persone competenti che hanno seguito un addestramento adeguato o sotto la responsabilità di un superiore competente. Assicuratevi di essere stati adeguatamente addestrati all'uso di questo dispositivo e che abbiate completamente capito come funziona. Per qualsiasi dubbio, non correte alcun rischio, chiedete consiglio. È requisito indispensabile una buona condizione fisica per intraprendere un lavoro in altezza. Alcune controindicazioni mediche possono nuocere alla sicurezza dell'utilizzatore (somministrazione di medicinali, problemi cardiovascolari...) durante l'impiego normale del DPI e in caso di urgenza. In caso di dubbio consultare il proprio medico.

CONFORME ALLA NORMATIVA EN 361

Imbracatura anticaduta (con cinghia, in fibra sintetica, informazioni relative al materiale disponibili sull'etichetta del prodotto) con o senza connettori (in conformità alla normativa EN 362).

Un'imbracatura deve essere utilizzata in combinazione con altri componenti di sistemi anticaduta individuali (in conformità alla normativa EN 363).

Per fissare correttamente l'imbracatura anticaduta a un punto di ancoraggio (in conformità alla normativa EN 795), attenersi ai consigli seguenti:

- ✓ per l'elemento di ancoraggio dorsale, collegare l'imbracatura a un elemento di assorbimento dell'energia (in conformità alla normativa EN 355) o a un dispositivo a richiamo automatico (in conformità alla normativa EN 360)
- ✓ per l'elemento di ancoraggio toracico, collegare l'imbracatura a un dispositivo anticaduta mobile, che includa un supporto di sicurezza (rigido in conformità alla normativa EN 353-1, flessibile in conformità alla normativa EN 353-2)

ELEMENTI SUPPLEMENTARI SECONDO LA NORMATIVA EN 358 È

possibile aggiungere elementi supplementari a un'imbracatura anticaduta, al fine di poterla utilizzare come o insieme a un sistema di mantenimento durante il lavoro o di blocco (in conformità alla normativa EN 358).

In posizione da lavoro, la regolazione della cinghia di mantenimento deve consentire una libertà di movimento inferiore a 0,50 m (v. 11).

Questa cinghia deve essere mantenuta in tensione. Il sistema di mantenimento in fase di lavoro o di blocco non deve essere utilizzato per arrestare la caduta.

COME INDOSSARE UN'IMBRACATURA

Per indossare facilmente un'imbracatura, vi suggeriamo di seguire le seguenti istruzioni (v. 1):

- ✓ Prendete l'imbracatura dall'anello a 'D' posteriore.
- ✓ Indossate le bretelle una dopo l'altra.

- ✓ Fate passare i cosciali attorno alle gambe per allacciarli alle fibbie poste sui fianchi, assicurandovi che non rimangano ingarbugliati.
- ✓ Regolate i cosciali tirando o rilasciando le estremità delle cinghie (v. 2).
- ✓ Se l'imbracatura include la cintura di posizionamento, allacciatela e regolatela di conseguenza (v. 2).

Per le imbracature con regolazione delle bretelle, regolatele tirando o rilasciando l'estremità delle cinghie.

- ✓ Allacciate la cinghia sternale, se presente.
- ✓ Collegare i punti di ancoraggio sternali dell'imbracatura usando un connettore (in conformità alla normativa EN 362).

Per garantire la massima efficienza dell'imbracatura, è necessario regolarla correttamente (né troppo stretta né troppo larga). Si precisa che le imbracature costituite da cinghie elastiche richiedono una regolazione più aderente.

Dopo aver regolato l'imbracatura, controllate che nessuna cinghia sia attorcigliata o ingarbugliata, che tutte le fibbie siano correttamente allacciate e che l'anello a 'D' dorsale sia a livello delle scapole. Per la vostra sicurezza non esitate a chiedere aiuto per assicurarvi che l'imbracatura sia indossata correttamente.

UTILIZZO

L'aggancio del sistema anticaduta all'imbracatura **DEVE avvenire ESCLUSIVAMENTE** mediante l'apposito elemento di ancoraggio dorsale ("D" o prolunga di ancoraggio della cinghia; v. 3) oppure tramite i punti di ancoraggio toracici (fibbie della cinghia o "D"; v. 4 & 5). I punti di ancoraggio toracici devono essere utilizzati simultaneamente. L'anello a D della cinghia e i punti di ancoraggio addominali devono essere utilizzati esclusivamente per l'aggancio di un sistema di mantenimento durante il lavoro o di blocco e mai con un sistema anticaduta (v. 6). Quando collegate un cordino con assorbitore alla prolunga d'ancoraggio dorsale dell'imbracatura (v. J), fate attenzione che la lunghezza totale cordino + prolunga + connettore non ecceda i 2 m.

Durante l'utilizzo, controllare regolarmente

gli elementi di regolazione e/o bloccaggio.

OPERAZIONI DI VERIFICA

Prima d'ogni utilizzo, è consigliabile effettuare un'approfondita ispezione visiva al fine di accertare l'integrità del DPI e di qualsiasi altra attrezzatura ad esso associata (connettore, cinghia, ecc.) e di prendere i necessari provvedimenti per l'attuazione di un eventuale salvataggio in piena sicurezza. In caso di danneggiamento del prodotto, consultare il produttore o il suo mandatario. In caso di dubbi circa lo stato di sicurezza di un prodotto o se il prodotto è stato utilizzato per fermare una caduta, è essenziale che non venga più utilizzato e che sia inviato al produttore o a un centro di riparazione qualificato per essere controllato o distrutto. Dopo il controllo, il centro rilascerà o meno un'autorizzazione scritta per riutilizzare il DPI. È severamente proibito modificare o riparare di propria iniziativa un DPI. Solamente il costruttore o un centro di riparazione autorizzato è abilitato a effettuare tali riparazioni.

Verificare lo stato di servizio dell'imbracatura (v. 7):

- ✓ Assenza di segni di usura della cinghia
- ✓ Assenza di deformazioni degli anelli a "D"
- ✓ Corretto funzionamento dell'allacciamento
- ✓ Integrità delle cuciture
- ✓ Buono stato degli elementi metallici

TIRANTE D'ARIA

In caso di rischio di caduta o se l'ancoraggio può essere effettuato soltanto sotto il punto di ancoraggio dell'imbracatura, è opportuno utilizzare una cinghia dotata di dispositivo di assorbimento di energia. Prima dell'utilizzo di un dispositivo di assorbimento integrato in una cinghia, assicurarsi che sia presente un tirante d'aria minimo da porre sotto i piedi dell'utilizzatore, al fine di evitare le collisioni con la struttura o il suolo. Con un peso di 100 Kg e un fattore di caduta pari a due (la scenario più rischioso), il tirante d'aria D corrisponde alla distanza di arresto H ($2L+1,75m$) più una distanza supplementare di 1 m (v. 8). Attenzione: se l'imbracatura è provvista di una

prolunga, dovete tenerne conto nel calcolo del tirante d'aria.

CONTROLLO PERIODICO

Conservare il presente manuale insieme al prodotto e consultare la scheda di identificazione dove sono riportare le informazioni dell'etichetta. Questo controllo periodico, che mira a verificare l'efficacia e la resistenza dell'attrezzatura, è indispensabile al fine di garantire la sicurezza dell'utilizzatore. Questo DPI deve essere esaminato almeno una volta all'anno da personale competente e autorizzato e il controllo deve essere registrato sulla scheda allegata al presente manuale. La frequenza dei controlli deve essere aumentata in funzione della regolamentazione, in caso di utilizzo molto assiduo o in condizioni ambientali difficili. Dovrà essere verificata anche la leggibilità delle etichette del prodotto.

DURATA

Si stima la durata di vita massima del DPI a dominante tessile a 10 anni a partire dalla data di fabbricazione. Tuttavia i seguenti fattori possono ridurre la performance del prodotto e la sua durata: cattivo stoccaggio, utilizzo non corretto, arresto di una caduta, deformazione meccanica, contatto con prodotti chimici (acidi e basici), esposizione a importanti fonti di calore $> 60^{\circ}\text{C}$ (v. 9).

PUNTO D'ANCORAGGIO

Se possibile, utilizzare con dispositivi di ancoraggio (conformi alla norma EN 795) o con ancora strutturale, cioè degli elementi fissati in modo stabile a una struttura (muro, pilastro, ecc.). Verificare sempre che il punto di ancoraggio:

- ✓ abbia una resistenza superiore a 12 kN
- ✓ sia posizionato sopra l'operatore (v. 10)
- ✓ abbia un asse verticale rispetto al piano di lavoro (angolo massimo $\pm 30^{\circ}$)
- ✓ si adatti perfettamente al dispositivo di ancoraggio dell'attrezzatura
- ✓ non presenti spigoli taglienti

MANUTENZIONE E STOCCAGGIO

Una buona manutenzione e uno stoccaggio adeguato del DPI prolungheranno la durata del prodotto garantendo sempre la massima sicurezza dell'utilizzatore (v. 9).

- ✓ Rispettare le indicazioni seguenti: l'imbracatura deve essere pulita con acqua e sapone neutro. Non usate mai acidi, solventi o nulla di simile.
- ✓ Lasciatela asciugare in un posto ben ventilato, lontano da fonti di calore dirette o indirette. Tenete l'imbracatura al riparo dall'umidità e dai raggi ultravioletti.
- ✓ Conservatela in ambienti non eccessivamente caldi o freddi e lontano da esalazioni corrosive.

MOSCHETTONE

Connettore conforme alla normativa EN 362.

Poiché il moschettone serve per il fissaggio a un punto di ancoraggio, è necessario rispettare le istruzioni fornite nel paragrafo "PUNTO DI ANCORAGGIO".

È anche possibile utilizzare un anello di cinghia (EN 795) o un gancio d'ancoraggio (EN 362) per connettersi al punto di ancoraggio.

QUANDO SI AGGANCIA IL MOSCHETTONE, ASSICURATEVI CHE IL SISTEMA DI BLOCCO SIA POSIZIONATO CORRETTAMENTE.

ATTENZIONE:

Il moschettone è un elemento essenziale per la vostra sicurezza. Per questo, è necessario:

- ✓ Assegnare il connettore a una persona in particolare ogni volta che è possibile.
- ✓ Verificare l'elemento prima di ogni utilizzo per assicurarsi che non sia deformato, che non ci siano segni di usura e per controllare il corretto funzionamento del sistema di blocco.
- ✓ Non agganciare e sganciare l'elemento più volte durante la stessa giornata di lavoro, nel caso disponga di un dispositivo di blocco manuale.

INOLTRE, SE IL MOSCHETTONE

È STATO UTILIZZATO PER ARRESTARE UNA CADUTA, PER MOTIVI DI SICUREZZA È NECESSARIO INVIARLO AL PRODUTTORE PER GLI OPPORTUNI CONTROLLI.

TRASPORTO

Durante il trasporto, controllare che il DPI sia sistemato al riparo da fonti di calore, umidità, agenti atmosferici corrosivi, raggi ultravioletti, ecc...

IMBALLAGGIO

La presente imbracatura è venduta all'interno di un imballaggio in plastica ermetico, in materiale non soggetto a deterioramento, unitamente alle istruzioni d'uso.

WAŻNE UWAGI

Nabyli Państwo wyposażenie zabezpieczenia indywidualnego (EPI), dziękujemy za Państwa zaufanie. Aby wyposażenie zapewniało Państwa pełną satysfakcję, prosimy o postępowanie zgodnie z instrukcją **PRZED KAŻDYM UŻYCIEM**. Nieprzestrzeganie zaleceń niniejszej instrukcji może prowadzić do poważnych konsekwencji. Zalecamy okresowe czytanie instrukcji dla przypomnienia. Producent lub jego przedstawiciel nie ponosi żadnej odpowiedzialności w przypadku niezgodnej obsługi, przechowywania lub konserwacji, z zaleceniami instrukcji.

**JEŻELI NABYWCA NIE JEST
UŻYTKOWNIKIEM, NALEŻY
OBOWIĄZKOWO PRZEKAZAĆ
INSTRUKCJĘ UŻYTKOWNIKOWI.**

Jeżeli produkt jest sprzedawany poza krajem pierwotnego przeznaczenia, ze względu na bezpieczeństwo użytkownika, sprzedawca jest zobowiązany do dostarczenia w języku użytkownika produktu:

- ✓ instrukcji konserwacji
- ✓ instrukcji kontroli okresowych
- ✓ instrukcji dotyczących napraw
- ✓ informacji dodatkowych specyficznych dla wyposażenia.

Uprząż asekuracyjna jest jedynie urządzeniem podtrzymującym ciało, które można używać z systemem chroniącym przed upadkiem z wysokości. Przed każdym użyciem należy sprawdzić, iż wszystkie zalecenia dotyczące każdego elementu związanego z tym produktem, są przestrzegane i podane w instrukcji. Oraz są zgodne z obowiązującymi normami europejskimi lub innymi obowiązującymi standardami i ich funkcje bezpieczeństwa nie kolidują ze sobą.

Kiedy jest to możliwe, zaleca się przydzielenie wyposażenia jednemu użytkownikowi. Sprawdź, czy zakupiony produkt jest zgodny z zaleceniami dotyczącymi innych elementów

systemu. W czasie użytkowania, należy zabezpieczać wyposażenie EPI przed zagrożeniami związanymi z miejscem pracy: wysokie temperatury, prąd elektryczny zagrożenia mechaniczne, kwasy, itp. ...

UWAGA

Prace wysokościowe są niebezpieczne i mogą powodować poważne wypadki i obrażenia ciała. Przypominamy, że ponoszą Państwo pełną odpowiedzialność w razie wypadku, obrażeń ciała lub śmierci w czasie lub na skutek użytkowania naszych produktów. Użytkowanie naszych produktów jest zastrzeżone dla osób posiadających odpowiednie kompetencje, przeszkolenie lub powinno odbywać się na odpowiedzialność przełożonego. Należy przygotować się do użytkowania sprzętu i upewnić się, że sposób działania produktu jest znany. W razie wątpliwości nie należy podejmować ryzyka i zapoznać się z odpowiednimi informacjami! Dobra kondycja fizyczna jest obowiązkowa do wykonywania prac wysokościowych. Niektóre przeciwwskazania lekarskie mogą wpływać na bezpieczeństwo użytkownika w (przyjmowanie leków, problemy związane z układem sercowo-naczyniowym...) czasie normalnego użytkowania sprzętu i w sytuacjach awaryjnych. W razie wątpliwości należy zasięgnąć opinii lekarza.

ZGODNOŚĆ Z NORMMĄ EN 361

Uprząż (z pasów, włókien syntetycznych, informacja dotycząca materiału znajduje się na wyposażeniu) z lub bez złączy (patrz EN 362) Uprząż asekuracyjna jest przeznaczona do użytkowania razem z innymi elementami tworzącymi indywidualne systemy zabezpieczające przed upadkami (patrz EN 363).

Przy mocowaniu upręży do punktu mocowania (patrz EN 795), zalecamy:

- ✓ Przy tylnym elemencie mocowania upręży podłączenie do pochłaniacza energii (patrz EN 355) lub zabezpieczenia z automatycznym powrotem (patrz EN 360).
- ✓ Przy przednim elemencie mocowania upręży podłączenie do zabezpieczenia ruchomego obejmującego wspornik zabezpieczający (sztywny patrz EN 353-1, elastyczny patrz EN 353-2).

ELEMENTY DODATKOWE ZGODNE Z NORMĄ EN 358

Elementy dodatkowe upręży umożliwiają użytkowanie jej jako lub z systemem mocującym lub podtrzymującym (patrz EN 358).

W pozycji roboczej, regulacja liny asekuracyjnej nie może umożliwiać ruchu powyżej 0,50 m..

System mocujący lub podtrzymujący nie może być wykorzystywany do zatrzymywania upadków.

MONTAŻ UPRĘŻY ASEKURACYJNEJ

W celu łatwego założenia upręży zalecamy postępowanie w następujący sposób:

- ✓ Złapać sprzączkę "D" mocowania na plecach,
- ✓ Założyć szelki jedna po drugiej,
- ✓ Jeżeli uprząż jest w niego wyposażona, zapiąć i wyregulować pas,
- ✓ Założyć pasy udowe w celu zablokowania sprzączek umieszczonych z każdej strony bioder,
- ✓ Zwrócić uwagę, aby nie skrzyżować pasków udowych,
- ✓ Wyregulować paski udowe pociągając lub luzując końcówki pasków (patrz schemat) W uprężach wyposażonych w regulację szelek, wyregulować je jedna po drugiej pociągając lub luzując końcówki pasków,
- ✓ Zapiąć pas na klatce piersiowej w przypadku jego obecności, Połączyć mocowania upręży na klatce piersiowej za pomocą łącznika (patrz EN 362),
- ✓ Aby zapewnić pełną skuteczność

upręży, należy ją prawidłowo wyregulować (bez nadmiernego zacisku i luzu).

Uwaga: uprząże, ze względu na elastyczność pasów, wymagają dokładniejszej regulacji. Po wyregulowaniu upręży, sprawdzić ostatni raz, czy żaden pasek nie jest skręcony lub skrzyżowany, czy wszystkie sprzączki są prawidłowo zablokowane oraz czy sprzączka "D" na plecach jest prawidłowo umieszczona na wysokości łopatek. Dla optymalnego bezpieczeństwa, należy poprosić o pomoc.

UŻYTKOWANIE

Mocowanie systemu zatrzymującego do upręży musi odbywać się **OBOWIĄZKOWO i WYŁĄCZNIE** za pomocą tylnego elementu przewidzianego do tego celu ("D" lub przedłużenie mocowania) lub do punktów mocowania na klatce piersiowej (pętla z pasa lub "D") Użycie punktów mocowania na klatce piersiowej musi odbywać się z wykorzystaniem dwóch punktów równocześnie. Elementy D pasa, punkty mocowania na brzuchu służą wyłącznie do mocowania do systemu przytrzymującego lub mocującego, a nigdy do systemu zatrzymującego upadki. W czasie użytkowania regularnie sprawdzać elementy regulacji i/lub mocowania. W przypadku montażu lonży do amortyzatora na przedłużeniu grzbietowego zaczepu upręży (patrz J), należy zwrócić uwagę, aby długość całkowita lonży, przedłużenia i łącznika nie przekraczała 2 m.

KONTROLA

Przed każdym użyciem, należy przeprowadzić dokładną kontrolę wzrokową w celu sprawdzenia wyposażenia asekuracyjnego EPI, jak również wszelkiego innego wyposażenia do niego dołączonego (złączka, linki...) oraz przygotować ewentualną bezpieczną metodę ratunkową. W razie uszkodzenia produktu należy skonsultować się z producentem lub jego przedstawicielem. W przypadku wątpliwości dotyczących stanu produktu, lub jeżeli produkt uczestniczył w upadku, należy wycofać wyposażenie asekuracyjne z użytkowania i wysłać wyposażenie do producenta lub wykwalifikowanego serwisu lub zniszczyć.

Nigdy nie wprowadzać zmian lub nie wykonywać napraw wyposażenia asekuracyjnego, tylko producent lub wykwalifikowany serwis jest uprawniony do wykonywania napraw. Po sprawdzeniu, serwis określi na piśmie przydatność EPI do ponownego użycia.

Sprawdzić stan uprząży:

- ✓ Brak śladów pękania pasa,
- ✓ Brak zniekształceń elementów "D",
- ✓ Prawidłowe działanie pętli,
- ✓ Nienaruszone szwy,
- ✓ Dobry stan elementów metalowych.

WOLNA PRZESTRZEŃ

W przypadku ryzyka upadku lub, jeżeli mocowanie można wykonać tylko poniżej punktu mocowania uprząży, należy obowiązkowo zastosować linę asekuracyjną wyposażoną w pochłaniacz energii. Sprawdzić przed użyciem pochłaniacza podłączonego do liny obecność minimalnej wolnej przestrzeni pod użytkownikiem, aby zapobiec uderzeniu w ziemię lub konstrukcję. Przy masie 100 kg i upadku o współczynniku dwa (najmniej korzystna sytuacja), wolna przestrzeń D jest odległością zatrzymania H ($2L+1,75m$) plus odległość dodatkowa 1m. Uwaga, jeżeli uprząż jest wyposażona w przedłużenie, należy uwzględnić ten fakt w obliczaniu wysokości wolnej przestrzeni.

KONTROLA OKRESOWA

Instrukcję należy zachować razem z produktem, wypełnić kartę identyfikacyjną umieszczając na niej informacje z oznakowania. Wyposażenie musi być kontrolowane przynajmniej jeden raz w roku, przez wykwalifikowaną osobę i zgodnie z zaleceniami producenta, kontrola musi być odnotowana na załączonej karcie.

TRWAŁOŚĆ

Maksymalną trwałość indywidualnego wyposażenia asekuracyjnego z przewagą materiałów tekstylnych przewiduje się na 10 lat licząc od daty produkcji. Następujące czynniki mogą wpływać na zmniejszenie trwałości produktu: nieprawidłowe przechowywanie, nieprawidłowa obsługa,

zatrzymanie upadku, deformacja mechaniczna, kontakt z produktami chemicznymi (kwasy i zasady), wystawienie na działanie wysokich temperatur $> 60^{\circ}\text{C}$.

PUNKT MOCOWANIA

WciągNIK samohamowny zatrzymujący spadanie musi być połączony za pomocą uchwytu lub karabińczyka dołączonego do produktu. W miarę możliwości należy stosować z urządzeniami mocującymi (zgodnymi z normą EN 795), to znaczy elementy na stałe przymocowane do danej struktury (ściany, słupa...).

Sprawdzić we wszystkich przypadkach, czy punkt mocowania:

- ✓ Posiada minimalną wytrzymałość 12 kN,
- ✓ Jest umieszczony nad operatorem,
- ✓ Znajduje się w osi pionowej płaszczyzny pracy: (maksymalny kąt $\leq 30^{\circ}$),
- ✓ Jest dostosowany do mocowania wyposażenia.

KONSERWACJA I PRZECHOWYWANIE

Prawidłowa konserwacja oraz przechowywanie wyposażenia zabezpieczającego zapewniają dłuższą trwałość produktu i gwarantują bezpieczeństwo.

Należy ściśle przestrzegać następujących zaleceń:

- ✓ Czyścić wodą i łagodnym mydłem.
- ✓ Nie używać rozpuszczalników, kwasów lub zasad, Pozostawić do wyschnięcia w miejscu o dobrej wentylacji z dala do źródeł ognia i innych źródeł ciepła.
- ✓ Przechowywać w miejscu zabezpieczonym przed wilgocią i promieniami ultrafioletowymi, Unikać warunków sprzyjających korozji, przegrzaniu lub nadmiernej schłodzeniu.

KARABIŃCZYK

Złącze zgodne z normą EN 362. W przypadku, gdy karabińczyk służy do podłączenia do punktu mocowania, należy sprawdzić, czy zalecenia rozdziału "PUNKT MOCOWANIA" są

przestrzegane.

**W MOMENCIE PODŁĄCZANIA
KARABIŃCZYKA, NALEŻY
SPRAWDZIĆ, CZY SYSTEM
BLOKOWANIA JEST NA MIEJSCU.**

UWAGA:

Karabińczyk jest podstawowym elementem zabezpieczającym. Zalecamy:

- ✓ Przydzielenie złącza jednej osobie za każdym razem, kiedy jest to możliwe.
- ✓ Sprawdzenie przed każdym użyciem w celu wykrycia braku deformacji, braku śladów zużycia i sprawdzenia prawidłowego działania systemu blokującego,
- ✓ Nie zaczepiać i nie odczepiać kilka razy dziennie, jeżeli karabińczyk posiada zabezpieczenie ręczne.

**JEŻELI KARABIŃCZYK
UCZESTNICZYŁ W UPADKU, ZE
WZGLĘDÓW BEZPIECZEŃSTWA
NALEŻY GO PODDAĆ KONTROLI.**

Połączeniem może być również prosty zaczep kotwiczący lub pierścień pasa (EN 795).

TRANSPORT

Po transporcie należy sprawdzić czy wyposażenie asekuracyjne jest przechowywane z dala źródeł ciepła, wilgoci, elementów wywołujących korozję, promieni ultrafioletowych, itd.

OPAKOWANIE

Uprząż sprzedawana jest w plastikowym szczelnym opakowaniu nieulegającym gniciu wraz z instrukcją obsługi.



ИНСТРУКЦИИ ПО ПРИМЕНЕНИЮ

**СРЕДСТВО ИНДИВИДУАЛЬНОЙ
ЗАЩИТЫ**

СТРАХОВОЧНАЯ ПРИВЯЗЬ

**СООТВЕТСТВУЕТ СТАНДАРТАМ
ГОСТ Р ЕН 361-2008, ГОСТ Р ЕН
358-2008**



ВАЖНЫЕ ЗАМЕЧАНИЯ

Вы только что приобрели средство индивидуальной защиты (СИЗ) Miller и мы благодарим вас за ваше доверие. Для того, чтобы данное изделие соответствовало предъявляемым к нему требованиям, мы рекомендуем вам **ПРИ КАЖДОМ ИСПОЛЬЗОВАНИИ** следовать инструкциям данного руководства.

Игнорирование рекомендаций, описанных в этом руководстве, может вызывать серьезные последствия. Мы советуем вам время от времени перечитывать эти инструкции. Кроме того, изготовитель (Sperian Protection) снимает с себя всю ответственность за любое повреждение, вызванное неправильным использованием изделия, хранением или обслуживанием.

ЕСЛИ ПОКУПАТЕЛЬ - НЕ КОНЕЧНЫЙ ПОЛЬЗОВАТЕЛЬ, ОЧЕНЬ ВАЖНО, ЧТОБЫ ЭТИ ИНСТРУКЦИИ БЫЛИ ПЕРЕДАНЫ ПОЛЬЗОВАТЕЛЮ.

Если изделие перепродается за пределами изначальной страны назначения, перепродавец обязан предоставить инструкции по применению, техобслуживанию, периодической проверке и ремонту на языке страны, где будет применяться оборудование.

Страховочная привязь – единственное средство защиты от падения, которое разрешается использовать для остановки падения. Удостоверьтесь, что приобретенное вами СИЗ совместимо с рекомендациями для всех других компонентов системы защиты от падения с высоты. Перед использованием необходимо удостовериться, что соблюдаются все рекомендации, относящиеся к каждому компоненту, связанному с этим изделием.

По возможности всякий раз настоятельно рекомендуется лично знакомить пользователя данного СИЗ с инструкцией по применению.

Во время использования защищайте ваше СИЗ от всех рисков, связанных с рабочей средой: теплового, электрического или механического воздействия, брызг кислоты и т.д.

ВНИМАНИЕ

Работа на высоте опасна и может вызывать серьезные несчастные случаи и увечья. Мы напоминаем, что вы лично ответственны в случае несчастного случая, ущерба или несчастья, причинённого лично вам или третьему лицу непосредственно во время или после использования какого-либо из наших изделий. Рекомендуется, чтобы обучение использованию наших изделий происходило при наблюдении и инструктаже компетентного и опытного человека. Убедитесь, что вы были соответственно обучены использованию этого СИЗ, и удостоверьтесь, что полностью поняли, как оно работает. Если есть малейшее сомнение, не рискуйте, а попросите совет. Хорошее физическое состояние – обязательное требование при выполнении работ на высоте. Некоторые медицинские противопоказания могут угрожать здоровью работника (приём медикаментов, сердечно-сосудистые осложнения и др.) как при нормальном использовании СИЗ, так и в чрезвычайных обстоятельствах. При любом сомнении обратитесь к врачу

ИЗДЕЛИЕ СООТВЕТСТВУЕТ
СТАНДАРТУ ГОСТ Р ЕН 361-2008

Страховочная привязь (состоящая из наплечных и набедренных лямок, синтетических волокон, информации о материале, приведённой на

маркировке) включая или исключая соединительные элементы (в соответствии со стандартом ГОСТ Р EN 362-2008).

Страховочная привязь является частью индивидуальной системы остановки падения и должна использоваться совместно с другими компонентами системы (в соответствии со стандартом ГОСТ Р EN 363-2007).

Чтобы правильно закрепить страховочную привязь к точке крепления (соответствующей стандарту EN795), рекомендуем придерживаться следующего порядка действий:

- ✓ - присоединить амортизатор (отвечающий ГОСТ Р EN 355-2008) к заднему D-образному кольцу страховочной привязи или средству защиты втягивающего типа (по ГОСТ Р EN 360-2008);
- ✓ грудные элементы крепления привязи присоедините к подвижной системе защиты от падения (жесткие анкерные линии согласно стандарту ГОСТ Р EN 353-1-2008, гибкие анкерные линии согласно стандарту ГОСТ Р EN 353-2-2007).

ДОПОЛНИТЕЛЬНЫЕ ЭЛЕМЕНТЫ СОГЛАСНО СТАНДАРТУ ГОСТ Р EN 358-2008

Элементы, которые могут использоваться совместно для рабочего позиционирования или в качестве удерживающей системы (в соответствии с ГОСТ Р EN 358-2008).

В рабочем положении удерживающий строп должен быть отрегулирован таким образом, чтобы расстояние свободного хода не превышало 0,5 м. Этот строп всегда должен быть в натянутом положении (см. рис. 11).

Удерживающая/позиционирующая система не может быть использована для остановки падения

КАК ПРАВИЛЬНО НАДЕВАТЬ ПРИВЯЗЬ

Для того, что бы наиболее просто надеть привязь, следуйте инструкциям, данным ниже (см. рис. 1):

1. Возьмите привязь за элемент крепления «D».
2. Наденьте наплечные лямки одну за другой.
3. Протяните набедренную лямку между ногами и застегните пряжку. Повторите то же самое со второй лямкой. Если привязь оснащена поясом, застегните ремень после закрепления набедренных лямок. Удостоверьтесь, что набедренные лямки не скрещены.
4. Отрегулируйте набедренные лямки, натягивая или ослабляя конец лямки (см. рис. 2).
5. Если ваша привязь, оснащёна поясным ремнем, закрепите и соответственно отрегулируйте его (см. рис. 2). Для привязей, оснащённых регулируемыми наплечными лямками, отрегулируйте их, натягивая или ослабляя конец лямки.
6. Застегните нагрудную лямку.
7. Соедините грудные крепежные кольца, используя соединительный элемент (в соответствии с ГОСТ Р EN 362-2008).

Для того, чтобы быть полностью уверенным в надежности привязи, она должна быть правильно отрегулирована (не слишком плотно, не слишком свободно). Обратите внимание, что лямки из материала Duraflex из-за его эластичных характеристик требуют более тугй регулировки.

После регулировки вашей привязи, проверьте, что лямки не искривлены или не перекрещены, что все застёжки правильно застёгнуты и элемент крепления 'D' расположен на уровне лопаток. Для вашей собственной безопасности, не стесняйтесь попросить помощи, чтобы убедиться, что привязь надета правильно.

ИСПОЛЬЗОВАНИЕ:

Система остановки падения **ДОЛЖНА БЫТЬ** закреплена **ИСКЛЮЧИТЕЛЬНО** либо за задний крепежный элемент, предназначенный именно для этой цели (D-образное кольцо или ременной удлинитель)(см.

рис. 3), либо одновременно за оба нагрудных крепежных элемента (см. рис. 4,5).

Элемент крепления D поясного ремня и центральные элементы крепления должны использоваться только для регулировки рабочего положения и НИКОГДА для остановки падения (см. рис. 6). При присоединении стропа с амортизатором через удлинительный элемент привязи (рис. 1), убедитесь, что общая длина стропа + удлинителя + соединительного элемента не превышает 2 метров.

ИНСПЕКЦИЯ НА ПРЕДМЕТ ГОДНОСТИ К ИСПОЛЬЗОВАНИЮ

Перед каждым использованием необходимо проводить тщательную визуальную проверку, чтобы быть уверенным в надежности СИЗ и любого снаряжения, которое может быть к нему присоединено. Примите все меры предосторожности для того, чтобы возможная операция спасения прошла в полной безопасности. В случае повреждения продукта, обратитесь к производителю или его представителю. При возникновении любых подозрений касательно надежности состояния СИЗ, или если СИЗ хотя бы один раз использовалось для остановки падения, для вашей безопасности необходимо изъять продукт из использования и отправить его производителю или в сертифицированный ремонтный центр для проверки или удаления. По итогам проверки вам будет направлено письменное решение о возможности дальнейшего использования данного СИЗ. Никогда не пробуйте изменять или восстановить часть СИЗ самостоятельно; только производитель или ремонтный центр способны выполнить этот ремонт.

Проверьте рабочее состояние привязи на предмет (рис.7):

- ✓ отсутствия разрывов на ремнях;
- ✓ отсутствия деформации D-образных колец;
- ✓ надлежащего функционирования пряжек;
- ✓ целостности швов и строчек;
- ✓ надлежащего состояния металлических частей.

ЗАПАС ВЫСОТЫ

При наличии риска падения или использования анкерной точки ниже точки крепления привязи в обязательном порядке должен использоваться строп с амортизатором. Перед его использованием убедитесь в достаточном запасе высоты под работником во избежание столкновения с элементами конструкции и полом. При массе работника 100 кг и анкерной точке ниже пояса (самая неблагоприятная ситуация), запас высоты D рассчитывается как расстояние падения H ($2L+1,75m$) плюс дополнительное расстояние 1м (см. рис. 8). Важно: при использовании удлинительного стропа для расчёта запаса высоты необходимо учитывать также и его длину

ПЕРИОДИЧЕСКАЯ ПРОВЕРКА

Данная инструкция должна храниться вместе с изделием. Заполните индивидуальную карту СИЗ и занесите маркировочную информацию изделия. Периодическая проверка, подтверждающая надёжность изделия, абсолютно необходима для гарантии безопасности пользователя. Такая проверка должна проводиться компетентным лицом как минимум один раз в год в строгом соответствии с инструкциями производителя. Результаты периодической проверки необходимо занести в регистрационную ведомость (приложена к данному паспорту). Частота проверок может быть увеличена в соответствии с техническим регламентом, если СИЗ используется в тяжёлых условиях. Убедитесь в удобочитаемости всех сведений о проверках

СРОК СЛУЖБЫ ИЗДЕЛИЯ

Максимальный срок службы изделия, состоящего преимущественно из текстильных элементов, составляет 10 лет с даты изготовления. Однако следующие факторы могут уменьшить эту продолжительность: неправильное хранение, неправильное использование, использование во время падения, механическая деформация, контакт с химикалиями (кислоты и щелочь),

воздействие высокой температуры (свыше 60°C) (рис.9).

ТОЧКА КРЕПЛЕНИЯ

При возможности использовать совместно с анкерными устройствами (соответствующими стандарту EN795) или структурным анкером, т.е. элементы, надёжно прикрепленные к конструкции (стены, мачты). В каждом случае необходимо убедиться, что анкерная точка:

- ✓ имеет минимальную стойкость 12кН;
- ✓ расположена выше пользователя;
- ✓ размещена на вертикальной оси перпендикулярной к поверхности работы. (максимальный угол +/-30°);
- ✓ идеально подходит к точке крепления снаряжения;
- ✓ не имеет острых краёв.

УХОД И ХРАНЕНИЕ

Хорошее обслуживание и надлежащее хранение вашего СИЗ продлит срок службы изделия, гарантируя при этом вашу безопасность. Убедитесь, что следующие рекомендации выполняются:

- ✓ Привязь нужно мыть водой с небольшим количеством мыла. Никогда не используйте кислоты, растворители или что-нибудь, основанное на этом.
- ✓ Просушите изделие в хорошо проветриваемом помещении вдали от источников высокой температуры. Храните изделие в сухом месте вдали от ультрафиолетового излучения.
- ✓ Избегайте любой коррозионной атмосферы, чрезмерно высокой температуры или холода.

КАРАБИН

Соединительный элемент должен соответствовать стандарту ГОСТ Р EN 362-2008.

- ✓ При использовании карабина для фиксации к точке крепления, проверьте, что выполняются все требования, перечисленные в разделе «Точка крепления».

Разрешается также использовать

бегунок (стандарт EN 795) или зажим (ГОСТ Р EN 362-2008) для присоединении к крепёжной точке.

В МОМЕНТ ПОДСОЕДИНЕНИЯ К КАРАБИНУ, УБЕДИТЕСЬ, ЧТО ЗАПОРНОЕ УСТРОЙСТВО В ПРАВИЛЬНОМ ПОЛОЖЕНИИ.

ВНИМАНИЕ:

Карабин – незаменимый элемент вашей безопасности. Мы рекомендуем вам, чтобы:

- ✓ где это возможно, карабин принадлежал бы лично каждому работнику;
- ✓ карабин проверялся перед каждым использованием, чтобы убедиться в отсутствии любого отклонения от правильного функционирования, любого признака деформации, в правильном функционировании запорного механизма
- ✓ карабин не прикрепляли и удаляли несколько раз в течение рабочего дня, если он имеет ручную блокировку

ЕСЛИ КАРАБИН БЫЛ УЖЕ ИСПОЛЬЗОВАН ДЛЯ ОСТАНОВКИ ПАДЕНИЯ, В ЦЕЛЯХ БЕЗОПАСНОСТИ ЕГО НЕОБХОДИМО ВЕРНУТЬ ДЛЯ ПРОВЕРКИ

ТРАНСПОРТИРОВКА

Во время транспортировки убедитесь, что СИЗ находится вдали от источников высоких температур, влажности, агрессивной среды, УФ-излучения и т.п

УПАКОВКА

Пояс поставляется в водонепроницаемой пластиковой упаковке в комплекте с инструкцией по эксплуатации.

Представитель производителя в России:

ООО «Сперриан Сейфети»
121059, Москва, ул. Киевская, 7
Тел.: (495) 980-99-10, факс: (495) 980-99-13

info-russia.hsp@honeywell.com
www.sperianprotection.ru



NAUDOJIMO INSTRUKCIJOS

ASMENS APSAUGOS PRIEMONĖ APSAUGOS NUO KRITIMO APRAIŠAI

**ATITINKA PAPILDOMŲ ELEMENTŲ
STANDARTĄ EN 361:2002,
STANDARTĄ EN 358: 1999**

SVARBU – ŽINOKITE:

Jūs ką tik įsigijote asmens apsaugos priemonę (AAP), ir mes dėkojame už jūsų pasitikėjimą mumis. Vadovaukitės instrukcijomis skyrelyje **PRIEŠ KIEKVIENĄ ĮRANGOS NAUDOJIMĄ**, kad galėtumėte įrangą išnaudoti maksimaliai.

Jei nesivadovausite šiame vadove pateiktomis instrukcijomis, pasekmės gali būti labai rimtos. Rekomenduojame periodiškai pakartotinai paskaityti šias instrukcijas. Be to, gamintojas arba jo atstovas neprisiima jokios atsakomybės už produkto naudojimo būdus arba techninę priežiūrą, atliktą kitokiu būdu nei nurodyta šiame vadove.

JEI PIRKĖJAS NĖRA PRODUKTO NAUDOTOJAS, SVARBU, KAD ŠIOS INSTRUKCIJOS BŪTŲ PERDUOTOS TIESIAI GALUTINIAM NAUDOTOJUI.

Jei produktas perparduodamas už pagaminimo šalies ribų, dėl naudotojo saugumo pardavėjas turi toliau nurodytą informaciją turi pateikti pirkėjui tokia kalba, kuria jis kalba:

- ✓ tech. priežiūros instrukcijas apie periodinius tikrinimus;
- ✓ remonto instrukcijas;
- ✓ papildomą informaciją, reikalingą įrangai.

Apsaugos nuo kritimo apraišas yra vienintelė kūno išlaikymo sistema, leidžiama naudoti su apsaugos nuo kritimo sistema.

Prieš naudodami visiškai užtikrinkite, kad kiekvienos su šiuo produktu susijusios dalies rekomendacijos, nurodomos tų dalių vadovuose, atitinka taikomus Europos standartus arba kitus atitinkamus standartus, kad tų rekomendacijų laikomasi ir kad apsaugos funkcijos tarpusavyje nesusipriešina.

Kai įmanoma, rekomenduojama šią

įrangą parinkti / pritaikyti konkrečiam asmeniui.

Patikrinkite, ar įsigytas produktas atitinka visoms kitoms apsaugos nuo kritimo sistemos dalims pateiktas rekomendacijas.

Naudodami apsaugokite savo AAP nuo rizikos, keliamos darbo aplinkos: šilumos poveikio, elektros arba mechaninės iškrovos, aptaškymo rūgštimi, aštrių kampų ir panašių dalykų.

ĮSPĖJIMAS

Veiksmai aukštyje yra pavojingi ir gali kelti rimtų nelaimingų atvejų ir susižeidimų riziką. Primename, kad naudodami vieną iš mūsų produktų esate patys atsakingi už savo arba trečiųjų šalių nelaimingus atvejus, susižeidimus arba mirtinus atvejus. Mūsų produktus gali naudoti įgaliotieji asmenys, kurie tinkamai apmokyti arba dirba su produktais prižiūrėti ir instruktuojami įgaliojotojo prižiūrintojo asmens.

Įsitikinkite, kad esate tinkamai apmokyti naudotis šia asmens saugos įranga ir iki galo suprantate, kaip ji veikia. Jei dvejojate, jokiais būdais nerizikuokite ir kreipkitės dėl papildomų apmokymų. Darbui aukštyje reikia gero fizinio pasiruošimo. Naudotojo saugumui asmens saugos įrangos įprasto ir avarinio naudojimo atvejais gali turėti įtakos tam tikros naudotojo medicininės kontraindikacijos (pvz.: medikamentų vartojimas,

ATITINKA STANDARTĄ EN 361

Viso kūno apraišai (pagaminti iš juostų, sintetinio pluošto; informacija apie medžiagas matoma įrangos žymėjimuose) su arba be jungčių (atitinka EN 362).

Apsaugos nuo kritimo apraišai sukurti naudoti su kitais komponentais, suformuojančiais asmens apsaugos nuo kritimo sistemas (atitinkančias EN 363).

Kad tinkamai prie pritvirtinimo taško (atitinkančio EN 795) prijungtumėte apsaugos nuo kritimo apraišų, rekomenduojame atlikti tokius veiksmus:

- ✓ Energijos absorberį (atitinkantį EN 355) prijungti prie apsaugos nuo kritimo apraišų (atitinkančių EN 355) galinio jungiamojo elemento arba automatinio grįžtamojo kritimo blokatoriaus (atitinkančio EN360).
- ✓ Apsaugos nuo kritimo apraišų krūtinės srities jungiamąjį elementą prijunkite prie mobiliojo kritimo blokatoriaus su tvirtinamuoju laikikliu (tvirtu ir atitinkančiu EN 353-1, lanksčiąja dalimi, atitinkančia EN 353-2)

PAPILDOMI ELEMENTAI PAGAL STANDARTĄ EN 358

Elementas (-ai), kurį (-iuos) galima prijungti prie apsaugos nuo kritimo apraišų ir kuris (-ie) gali būti naudojamas (-i) kaip darbo padėties arba laikinčioji sistema arba kartu su tokiomis priemonėmis (EN 358).

Darbo padėtyje sureguliuotas laikantysis lynas neturi leisti laisvai kristi daugiau nei 0,50 m. Šis lynas turi būti įtemptas (pav. 11).

Darbo padėties nustatymo arba laikymo sistema neturi būti naudojama stabdyti kritimui.

APSAUGOS NUO KRITIMO APRAIŠŲ UŽSIDĖJIMAS

Kad lengvai užsidėtumėte apsaugos nuo kritimo apraišus (pav. 1), atlikite tokius veiksmus:

- ✓ Imkite apraišus už galinio D žiedo.
- ✓ Po vieną užsidėkite diržus per pečius.
- ✓ Perkiškite šlaunų diržus tarp kojų, kad užfiksuotumėte juos abiejų šlaunų sagtyse. Nesukryžiuokite diržų.
- ✓ Sureguliuokite diržų priveržimą juos priverždami arba atlaisvindami (pav. 2).
- ✓ Jei apraišai sumontuoti su diržu, sureguliuokite ir jį prisekite (pav. 2). Jei apraišai pateikti su reguliuojamais pečių diržais, sureguliuokite juos po vieną patraukdami arba atlaisvindami.
- ✓ Jei yra, prijunkite krūtinės diržą.
- ✓ Jungtimi prijunkite apraišų

krūtinės tvirtinamuosius taškus (atitinkančius EN 362).

Kad apsaugos nuo kritimo apraišai būtų maksimaliai efektyvūs, reikia juos tinkamai sureguliuoti (ne per daug priveržti ir ne per daug atlaisvinti). Žinokite: apraišai pagaminti iš elastinės austinės juostos, todėl juos reikia stipriau priveržti.

Kai apraišai sureguliuoti, patikrinkite, kad jokie diržai nebūtų susukti arba susikryžiaję, visi susegimai tinkamai prijungti, galinis D žiedas būtų pečių rodyklių lygyje. Kad apraišai būtų optimaliai veiksmingi, nebijokite paprašyti pagalbos.

NAUDOJIMAS

Apsaugos nuo kritimo sistema prie apraišų **NEGALI būti prijungta** už tam skirtą galinio jungiamojo elemento (D jungtimi arba ilginamuoju jungiamuoju diržu) (pav. 3) arba krūtinės srities tvirtinimo taškuose (diržu arba D jungtimi) (pav. 4 ir 5). Krūtinės srityje būtina turi būti tvirtinama už dviejų taškų. Diržo D jungtys ir juosmens srities prijungimo taškai turi būti naudojami tik prijungti darbo padėties arba laikymo sistemą, prie jų NIEKADA negalima jungti kritimo blokavimo sistemos (atitin. 6). Kai jungiate smūgio sulaikymo lyną prie nugarinio išplečiamo diržo apraišuose (pav. J), patikrinkite, kad bendrasis lyno ilgis + ilginamojo diržo + jungties ilgis neviršytų 2 m. Kai jungiate smūgio sulaikymo lyną prie nugarinio išplečiamo diržo apraišuose (pav. J), patikrinkite, kad bendrasis lyno ilgis + ilginamojo diržo + jungties ilgis neviršytų 2 m.

Naudojimo metu reguliariai tikrinkite reguliuojamas ir / arba jungiamąsias dalis.

TIKRINIMAS

Prieš naudojimą vizualiai apžiūrėkite, kad AAP ir kita prie AAP jungiama įranga (jungtys lynai ir kita) yra sukomplektuota pilna. Pasiruoškite gelbėjimo procedūrai, kad būtų užtikrintas bendrasis saugumas. Jei jūsų produktas pažeistas, pasikonsultuokite su gamintoju arba jo pardavimo agentu. Jei dvejojate dėl produkto saugumo arba jei produktas jau apsaugojo nuo kritimo, jūsų saugumui svarbu atsiimti tokią priemonę iš aptarnavimo centro ir

gražinti gamintojui arba perduoti į kvalifikuotą aptarnavimo centrą, kad priemonė būtų patikrinta arba sunaikinta, jei netinkama naudoti. Patikrinęs, centras pateiks arba nepateiks rašytinį leidimą pakartotinai naudoti AAP. Griežtai draudžiama modifikuoti arba taisyti AAP patiemis. Tik gamintojas arba remonto centras gali atlikti tokio tipo remontą.

Patikrinkite apraišų techniškai prižiūrimą dalį: (pav. 7):

- ✓ Ar dirže nėra pradinių įtrūkimų.
- ✓ Ar nesideformavusios D jungtys.
- ✓ Ar teisingai veikia susegimo sistema.
- ✓ Ar tinkamos siūlės.
- ✓ Ar gera metalinių komponentų būklė.

TARPAS

Jei yra rizika nukristi arba jei pritvirtinimas neįmanomas žemiau apraišų prijungimo taškų, svarbu naudoti lynus su energijos absorberiu. Prieš naudodami energijos absorberį su lynu patikrinkite minimalų būtiną atstumą po dirbančiojo kojomis, kad apsisaugotumėte nuo užkliuvimo už struktūros arba žemės paviršiaus. Esant 100 kg svoriui ir nukritimo pavojaus faktoriui 2 (pagal blogiausio atvejo scenarijų), atstumas D yra sulaikymo atstumas H (2L+1,75 m) plius dar 1 m papildomai (pav. 8). Svarbu: jei apraišai pateiktu su ilginamuju lynu, tai turėkite galvoje, kai skaičiuojate atstumą iki žemės paviršiaus.

PERIODINĖ PATIKRA

Šios instrukcijos turi būti išsaugotos su šiuo produktu. Užpildykite identifikavimo lapą, ten įveskite informaciją apie žymėjimą. Ši periodinis įrangos efektyvumo ir tvirtumo patikrinimas ypač svarbus užtikrinti naudotojo apsaugą. Įrangą kas metus turi patikrinti kvalifikuotas asmuo tiksliai pagal gamintojo instrukcijas, patikrinimas turi būti aprašytas pridėtajame lape. Patikrinimo intervalai gali būti sutrumpinami pagal nuostatus, intensyviai naudojant įrangą arba įrangą naudojant atšiauriomis sąlygomis. Turi būti patikrintas produkto žymėjimo įskaitomumas.

TARNAVIMO TRUKMĖ

Maksimalus AAP tekstilės tarnavimo laikas vertinamas 10-čia metų nuo pagaminimo datos. Tačiau tam tikri faktoriai gali pabloginti produkto funkcionalumą ir sutrumpinti jo tarnavimo laiką: neteisingas laikymas ir naudojimas, kritimo sustabdymas, deformacija, sąlytis su cheminiais produktais (šarmais, rūgštimis), buvimas arti šilumos šaltinių >60° C (maždaug 9).

PRITVIRTINIMO TAŠKAS

Jei įmanoma, reikia naudoti su tvirtinamaisiais įrenginiais (atitinkančiais standartą EN 795) arba su struktūros ankeriu. Tai elementai, fiksuojami prie struktūros (sienos, stulpo), kad tinkamai tarnautų.

Sumontuokite pritvirtinimo tašką taip, kad:

- ✓ jis užtikrintų mažiausiai 12 kN tvirtumą;
- ✓ jis būtų virš operatoriaus (pav. 10);
- ✓ būtų vertikalus darbiniam paviršiui: (maks. kampas ± 30°);
- ✓ būtų tinkamas jungiamajam įrenginiui;
- ✓ neturėtų aštrių kampų.

TECHNINĖ PRIEŽIŪRA IR LAIKYMAS

Gera AAP techninė priežiūra ir tinkamas laikymas pailgins produkto tarnavimo laiką bei užtikrins jūsų apsaugą (pav. 9). Patikrinkite, ar laikomasi šių rekomendacijų:

- ✓ Apraišai valomi muilinu vandeniu. Niekada nenaudojami šarminiai, rūgštiniai valikliai arba valymo priemonės.
- ✓ Paliekama džiūti gerai ventiliuojamoje srityje toliau nuo šildymo šaltinių. Apraišai laikomi toliau nuo drėgmės ir ultravioletinių spindulių.
- ✓ Vengiama korozinės, labai karštos arba labai šaltos aplinkos.

KARABINAS

Jungtis atitinka standartą EN 362.

- ✓ Jei prijungti prie pritvirtinimo taško naudojamas karabinas, užtikrinkite, kad jis atitiktų rekomendacijas skyrelyje „Prijungimo taškas“.

Prijungti save prie tvirtinimo taško taip pat galima naudoti rotorių (EN 795) arba tvirtinimo spaustuką (EN 362).

**KAI JUNGiate KARABINĄ,
PATIKRINKITE, AR FIKSAVIMO
SISTEMA YRA TINKAMOJE
POZICIJOJE.**

PERSPĖJIMAS

Saugumo aspektu karabinas yra svarbiausias elementas. Taip pat rekomenduojame:

- ✓ Kai įmanoma, vienam žmogui skirti vieną jungtį.
- ✓ Prieš naudojimą patikrinti, ar nėra deformavimosi, susidėvėjimo ženklų, ar tinkamai veikia fiksavimo sistema.
- ✓ Jei sistema fiksuojama rankiniu būdu, darbo dienos metu neprijunkite ir neatlaisvinkite kelis kartus.

**JEI PANAŠIAI KARABINAS TURI
BŪTI NAUDOJAMAS STABDYTI
KRITIMĄ, KAD UŽTIKRINTUMĖTE
SAUGUMĄ, JĮ GRĄŽINKITE
PATIKRINTI.**

TRANSPORTAVIMAS

Transportavimo metu užtikrinkite, kad AAP būtų laikoma šaltoje, sausoje, nekorozinėje aplinkoje, toliau nuo ultravioletinių spindulių.

PAKAVIMAS

Savo AAP kartu su instrukcija apvyniokite neperšlampančiu plastikiniu įklotu ir pakuokite į kietą / tvirtą pakuotę.

ISIKUKAITSEVAHEND KUKKUMISE PEATAMISE RAKMED

VASTAB STANDARDILE EN
361:2002 LISAELEMENID
STANDARDI EN 358:1999
KOHASELT

OLULINE! TÄHELEPANU!

Olete ostnud endale isikukaitsevahendid ja me täname teid usalduse eest. Palun järgige **ENNE ISIKUKAITSEVAHENDI IGA KASUTAMIST** siin toodud juhtnööre, et saada maksimaalset kasu.

Kui selles juhendis nimetatud juhtnööre eiratakse, võivad sellel olla rängad tagajärjed. Soovitame need juhtnöörid aeg-ajalt üle lugeda. Peale selle ütleb tootja või tema esindaja lahti igasugusest vastutusest niisuguse kasutamise, hoiundamise või hoolduse korral, mis on tehtud teistmoodi, kui on juhendis kirjeldatud.

KUI OSTJA EI OLE LÖPPKASUTAJA, SIIS PEAB OSTJA ILMTINGIMATA NEED JUHENDID LÖPPKASUTAJALE EDASI ANDMA.

Kui toodet müüakse väljaspool algse sihtkoha riiki, siis peab müüja tagama kasutaja ohutuse huvides järgmise teabe keeles, mida kasutusriigis tavaliselt kasutatakse.

- ✓ Perioodilise ülevaatuuse hooldusjuhised.
- ✓ Remondijuhised.
- ✓ Konkreetse vahendi jaoks vajalik lisateave.

Kukkumise peatamise süsteemis on kõigist kukkumise peatamise rakmetest õige kasutada ainult kogu keha turvarakmeid.

Enne kasutamist on vajalik täielikult veenduda, et arvesse on võetud kõigi selle tootega seotud elementide soovitusi, nagu need on toodud juhendites, et need vastaksid kohaldatavatele Euroopa standarditele või ükskõik missugusele muule asjakohasele standardile ning et ohutusfunktsioonid ei häiriks

üksteist.

Kui võimalik, on soovitatav see varustus määrata individuaalselt ühele kasutajale.

Kontrollige, kas äsja omandatud toode ühildub teiste süsteemi komponentide soovitustega.

Kaitske kasutamise ajal isikukaitsevahendeid igasuguste töökeseadmetega seotud riskide eest: termilised, elektrilised või mehaanilised löögid, happe pritsmed, teravad servad jne.

HOIATUS

Kõrgustes tegutsemine on ohtlik ning see võib põhjustada tõsiseid õnnetusi ja vigastusi. Pidage meeles, et te vastutate meie toote kasutamise ajal ja pärast seda isiklikult õnnetuste, vigastuste või surmajuhtumite eest enda või kolmandate isikute puhul. Meie tooteid võivad kasutada volitatud isikud, kes on läbinud vastava koolituse või kes tegutsevad volitatud järelevalvaja järelevalve ja juhendamise all.

Kontrollige, kas teil on selle isikukaitsevahendi kasutamiseks sobiv ettevalmistus, ning veenduge, et mõistate täielikult, kuidas see toimib. Kui tekib mingi kahtlus, ärge võtke riski, vaid küsige pigem nõu. Kõrgustes töötamiseks on vaja head füüsilist vormi. Teatud meditsiinilised vastunäidustused võivad isikukaitsevahendi tavalise kasutamise korral või hädaolukorras ohustada kasutaja turvalisust (ravimite võtmine, südameveresoonkonna probleemid jms). Kahtluse korral konsulteerige oma arstiga.

VASTAB STANDARDILE EN 361

Kogu keha rakmed (valmistatud sünteetilisest kiust rihmadest, teave materjali kohta vahendi tähistusel) koos

ühenduslülitidega või ilma ühenduslülitideta (vastab standardile EN 362)

Kukkumiskaitse rakmed on mõeldud kasutamiseks koos teiste komponentidega, mis moodustavad kukkumise peatamise süsteemi (vastab standardile EN 363)

Kukkumiskaitse rakmete õigeks kinnitamiseks ankurduspunkti külge (vastab standardile EN 795) soovitame toimida järgmiselt.

- ✓ Ühendage energianeeldur (vastab standardile EN 355) kukkumiskaitse rakmete tagumise kinnituselemendi külge (vt EN 355) või automaatselt tagasikeriva kukkumiskaitseploki külge (vastab standardile EN 360).
- ✓ Kukkumiskaitse rakmete eesmise kinnituselemendi jaoks ühendage mobiilne kukkumiskaitseplokk, mis sisaldab ankurdustuge (jäik vastab standardile EN 353-1, painduv vastab standardile EN 353-2).

LISAELEMENID VASTAVAD STANDARDILE EN 358

Element (elemendid), mida võib paigaldada kukkumiskaitse rakmete külge nii, et seda võib kasutada positsiooni- või kinnitussüsteemina või sellega koos (vastab standardile EN 358).

Töösendis ei tohi kinnitava ankurdusköie regulatsioon võimaldada vaba liikumist üle 0,5 m. See ankurdusköis peab olema pingul (vt 11).

Positsiooni- või kinnitussüsteemi ei tohi kasutada kukkumise peatamiseks.

KUKKUMISKAITSE RAKMETE KÜLGE PANEMINE

Toimige palun järgmiselt, et rakmed probleemideta külge panna (vt 1).

- ✓ Võtke rakmed kätte tagumisest D-rõngast.
- ✓ Pange õlarihmad üksteise järel kohale.
- ✓ Pange jalad läbi reierihmade, et lukustada need mõlemal pool puusal asuvates lukustites. Olge ettevaatlik, et reierihmasid mitte risti panna.
- ✓ Reguleerige reierihmasid rihma otsast tõmmates või järele lastes (vt 2).
- ✓ Kui rakmed kinnitatakse vööga, siis reguleerige seda ja lukustage

(vt 2). Õlarihmade regulaatoriga varustatud rakmete puhul reguleerige ülarihmu ükshaaval, rihma otsast tõmmates või järele lastes.

- ✓ Kinnitage rindkererihm, kui see on olemas.
- ✓ Ühendage rakmete rindkere kinnituspunktid ühenduslüli abil (vastab standardile EN 362).

Et kukkumiskaitse rakmed oleksid täielikult efektiivsed, peavad need olema õigesti reguleeritud (mitte liiga pingul ega liiga lõdvad). Tähelepanu: elastsest materjalist rakmete puhul on vaja tihedamat pingutust.

Kui rakmed on reguleeritud, kontrollige, et köis ei oleks keerdus ega risti üle, et kõik lukustid oleksid korralikult kinni ja et tagumine D-rõngas asuks abaluude kõrgusel. Optimaalse turvalisuse saavutamiseks otsige abi.

KASUTAMINE

Kukkumise peatamise süsteemi kinnitus rakmete küljes **PEAB olema tehtud AINULT** vastaval otstarbel paigaldatud tagumise kinnituselemendi külge (D-lüli või punutud kinnituslüli) (vt 3) või eesmise ankurduspunkti külge (punutud lüli või D-lüli) (vt 4 ja 5). Eesmiste kinnituspunktide puhul tuleb kindlasti kasutada korraga kahte punkti. Vöö D-rõngaid ja talje kinnituspunkte võib kasutada ainult positsiooni- või kinnitussüsteemi kinnitamiseks, MITTE KUNAGI kukkumise peatamise süsteemiga (vt 6). Kui ühendate rakmete eesmise pikendusrihma külge lööki neelava ankurdusköie (vt J), siis hoolitsege selle eest, et ankurdusköie + pikendusrihma + ühenduslüli kogupikkus ei oleks üle 2 m. Kui ühendate rakmete eesmise pikendusrihma külge lööki neelava ankurdusköie (vt J), siis hoolitsege selle eest, et ankurdusköie + pikendusrihma + ühenduslüli kogupikkus ei oleks üle 2 m.

Kontrollige kasutamise ajal regulaarselt osade reguleeritust ja/või ühendatud osi.

KONTROLLIMINE

Enne iga kasutamist tehke põhjalik visuaalne ülevaatus, et kontrollida, kas isikukaitsevahend ja igasugune muu

varustus (ühenduslüli, ankurdusköis jms), mis võib olla külge ühendatud, on terviklik. Võtke kõik vajalikud meetmed, et päästmine toimuks täielikult ohutult. Juhul kui toode saab kahjustada, konsulteerige tootja või tema esindajaga. Kui teil on kahtlused toote turvalisuse suhtes või kui toodet on kasutatud kukkumise peatamiseks, siis on ohutuse tagamiseks vajalik isikukaitsevahend kasutusest kõrvaldada ja saata tagasi tootjale või kvalifitseeritud remondikohta kontrollimiseks või hävitamiseks. Pärast kontrollimist remondikohta kas annab isikukaitsevahendi edasi kasutamiseks kirjaliku loa või ei anna. Isikukaitsevahendit ei tohi ise muuta ega parandada. Paranduste tegemiseks on kvalifikatsioon ainult tootjal või remondikohal.

Kontrollige rakmete tööseisukorda. (vt 7)

- ✓ Kõie purunemise tunnused puuduvad.
- ✓ D-lülid pole deformeerunud.
- ✓ Lukustussüsteemide korrektne töötamine.
- ✓ Ömbluste terviklikkus.
- ✓ Metallkomponentide hea seisukord.

VABA RUUM

Kui on kukumisoht või kui ankurdust ei saa teha rakmete kinnituspunktide allapoole, siis on vaja kasutada energianeelduriga ankurdusköit. Enne ankurdusköide integreeritud energianeelduri kasutamist kontrollige vajaduse korral minimaalset vaba ruumi kasutaja jalgade all, et vältida kokkupõrget konstruktsiooni või maapinnaga. Massi korral 100 kg ja kukkumisteguri korral kaks (kõige halvem stsenaarium) on vaba kõrgus D peatumisdistsants H (2 L + 1,75 m) pluss lisadistsants 1 m (vt 8). Oluline! Kui rakmed on varustatud pikendusrihmaga, võtke vaba ruumi arvutamisel seda arvesse.

PERIOODILINE ÜLEVAATUS

Neid juhendeid tuleb hoida toote juures. Täitke identifitseerimisleht ja sisestage märgistuse teave. See perioodiline ülevaatus, mis kinnitab varustuse efektiivsust ja tugevust, on kasutaja ohutuse tagamisel hädavajalik. Kvalifitseeritud isik peab vaatama selle varustuse üle vähemalt kord aastas tootja juhendeid rangelt

järgides ning see ülevaatus peab olema saatelehel dokumenteeritud. Suure kasutuse või keeruliste keskkonnatingimuste korral tuleb ülevaatus sagedust suurendada regulatsioonide kohaselt. Toote tähistuste loetavust tuleb kontrollida.

KASUTUSIGA

Peamiselt tekstiilist isikukaitsevahendi maksimaalne kasutusiga on hinnangu järgi 10 aastat pärast tootmiskuupäeva. Toote töövõimet ja kasutusiga võivad vähendada järgmised tegurid: vale hoiundamine, ebasobiv kasutamine, kukkumise peatamine, deformatsioon, kokkupuude keemiliste toodetega (alused ja happed), kokkupuude kuumaallikatega > 60 °C (vt 9).

ANKURDUSPUNKT

Kui võimalik, kasutage koos ankurdusseadmetega (vastavad standardile EN 795) või konstruktsiooniankruga. See tähendab elementidega, mis on kinnitatud stabiilse konstruktsiooni külge (sein, post vms).

Kontrollige, et ankurduspunkt:

- ✓ oleks minimaalse takistusega 12 kN;
- ✓ asuks töötajast kõrgemal (vt 10);
- ✓ oleks tööpinnaga vertikaalselt joondatud (maksimaalne nurk ±30°);
- ✓ sobiks täielikult varustuse ühendamise vahendiga;
- ✓ oleks ilma teravate servadeta.

HOOLDUS JA HOIUNDAMINE

Isikukaitsevahendi hea hooldus ja hoiundamine pikendavad toote kasutusiga ning tagavad teie ohutuse (vt 9). Järgige kindlasti järgmisi soovitusi.

- ✓ Rakmeid tuleb puhastada vee ja õrnatoimelise puhastusvahendiga. Ärge kasutage kunagi hapet, lahusteid ega lahustil põhinevaid tooteid.
- ✓ Laske kuivada õhu käes hästi ventileeritud kohas, kuumaallikatest eemal. Hoidke rakmeid eemal niiskusest ja ultraviolettkiirgusest.
- ✓ Vältige igasugust keskkonda, mis on korrosiivne, liiga kuum või liiga külm.

KARABIIN

Ühenduslüli ühildub standardiga EN 362

- ✓ Kui karabiini kasutatakse ankurduspunkti külge kinnitamiseks, kontrollige ühilduvust soovitustega lõigus ANKURDUSPUNKT.

Ankurduspunkti külge kinnitamiseks on võimalik kasutada ka liikuvat plokki (EN 795) või lukustuskarabiini (EN 362).

KUI ÜHENDATE KARABIINI, KONTROLLIGE, ET LUKUSTUSSÜSTEEM OLEKS ÕIGEL KOHAL.

ETTEVAATUST!

Karabiin on teie ohutuse seisukohalt oluline komponent. Seepärast soovitame;

- ✓ määrata ühenduslüli ühele isikule, kui on võimalik;
- ✓ kontrollida enne iga kasutamist, et ei oleks deformatsiooni ega kulumise märke ning et lukustussüsteem töötaks korralikult;
- ✓ mitte ühendada ja eemaldada mitu korda tööpäeva jooksul, kui sel on käsilukustussüsteem.

KUI KARABIINI ON KASUTATUD KUKKUMISE PEATAMISEKS, SIIS ON OHUTUSE SEISUKOHAL HÄDAVAJALIK TAGASTADA SEE KONTROLLIMISEKS.

TRANSPORT

Kontrollige, et isikukaitsevahend oleks transportimise ajal eemal kuumus- ja niiskusalikatest, korrosiivsest keskkonnast, ultraviolettkiirtest jne.

PAKEND

Neid rakmeid müüakse koos kasutusjuhenditega mittelagunevas ja veekindlas pakendis.



LIETOŠANAS INSTRUKCIJAS

INDIVIDUĀLAIS AIZSARGLĪDZEKLIS KRITIENA AIZTURĒŠANAS IEJŪGS

**ATBILST STANDARTAM EN
361:2002 PAPILDELEMENTI
SASKAŅĀ AR STANDARTU EN 358:
1999**

SVARĪGI — LŪDZU, ŅEMĪET VĒRĀ!

Jūs tikko esat iegādājies individuālo aizsarglīdzekli (IAL), un mēs jums pateicamies par uzticēšanos! **PIRMS KATRAS APRĪKOJUMA IZMANTOŠANAS** izpildiet šeit minētos norādījumus, lai tas darbotos maksimāli labi.

Šajā rokasgrāmatā sniegto norādījumu neievērošanai var būt nopietnas sekas. Mēs iesakām laiku pa laikam pārlasīt šīs instrukcijas. Turklāt ražotājs vai viņa pārstāvis atsakās no visas atbildības par jebkuru lietošanu, uzglabāšanu vai apkopi, kas veikta atšķirīgi no šajā rokasgrāmatā aprakstītās.

JA PIRCĒJS NAV GALA LIETOTĀJS, IR SVARĪGI, LAI ŠĪS INSTRUKCIJAS TIKTU NODOTAS GALA LIETOTĀJAM.

Ja izstrādājums tiek tālāk pārdots ārpus paredzētās mērķa valsts, lai ievērotu lietotāja intereses, pārdevējam ir jānodrošina turpmāk minētā informācija lietošanas valsts oficiālajā valodā:

- ✓ apkopes instrukcijas regulāro pārbaucēju veikšanai;
- ✓ instrukcijas par remontu;
- ✓ aprīkojuma specifiskā papildinformācija.

Kritiena aizturēšanas iejūgs ir tikai ķermeņa iejūgs, kuru var likumīgi izmantot kritiena aizturēšanas sistēmā.

Pirms lietošanas pilnībā pārliecinieties, vai tiek ievēroti ieteikumi, kas ir specifiski katram ar šo izstrādājumu saistītajam elementam (kā definēts to instrukcijās), vai tie atbilst piemērojamiem Eiropas standartiem un citiem atbilstošajiem standartiem un vai to drošības funkcijas nav

savstarpēji pretrunīgas.

Ļoti ieteicams šo aprīkojumu piešķirt personīgi vienam lietotājam (ja tas ir iespējams).

Pārbaudiet, vai jūsu iegādātais izstrādājums ir saderīgs ar ieteikumiem par citiem sistēmas komponentiem.

Izmantošanas laikā aizsargājiet IAL no visiem riskiem, kas saistīti ar darba vidi, piemēram, siltuma, elektriskās strāvas un mehāniskajiem triecieniem, skābes noplūdes un asām malām.

BRĪDINĀJUMS

Darbības augstumā ir bīstamas un var izraisīt nopietnus negadījumus un traumas. Mēs atgādinām, ka, ja, izmantojot vienu no mūsu izstrādājumiem, tiek izraisīts kāds negadījums, rodas savainojumi vai iestājas nāve jums vai kādai tešajai pusei, tad par to esat atbildīgs jūs pats. Mūsu produktus var lietot tikai pilnvarotas personas, kuras ir atbilstoši instruētas vai strādā pilnvarota vadītāja uzraudzībā un saskaņā ar šā vadītāja norādījumiem.

Pārliecinieties, vai esat atbilstoši apguvis šā IAL izmantošanu un pilnībā saprotat tā darbību. Šaubu gadījumā neriskējiet un vērsieties pēc padoma. Veicot darbu augstumā, ir jābūt labā fiziskā formā. Noteiktas medicīniskas kontraindikācijas var apdraudēt lietotāja drošību (piemēram, zāļu lietošana, sirds un asinsvadu problēmas) IAL normālas izmantošanas laikā un ārkārtas situācijās. Šaubu gadījumā konsultējieties ar ārstu.

ATBILST STANDARTAM EN 361

Pilns ķermeņa iejūgs (siksnas, sintētiskās šķiedras, informācija par pieejamo materiālu aprīkojuma marķējumā) ar vai bez savienotājiem (atbilst EN 362)

Kritiena aizturēšanas sajūgu ir

paredzēts izmantot kopā ar citiem komponentiem, kas ir daļa no individuālajām kritiena aizturēšanas sistēmām (atbilst EN 363)

Lai kritiena aizturēšanas ierīgu pareizi pievienotu enkura punktā (atbilst EN 795), ieteicams:

- ✓ enerģijas absorbētāju (atbilst EN 355) pievienot kritiena aizturēšanas ierīgu aizmugurējam stiprinājuma elementam (sk. EN 355) vai automātiskās atgriešanas kritiena aizturētājam (atbilst EN 360);
- ✓ ierīgu kritiena aiztura krūšu stiprinājuma elementam pievienot pārvietojamu kritiena aizturi, kas ietver enkura atbalstu (nekustīgs atbilstoši EN 353-1, elastīgs atbilstoši EN 353-2).

PAPILDELEMENTI ATBILSTOŠI STANDARTAM EN 358

Elements(-i), ko var uzstādīt kritiena aiztura ierīgam, lai to varētu izmantot ar darba pozicionēšanas vai aizturēšanas sistēmu (atbilst EN 358)

Darba pozīcijā saturēšanas strope jāneregulē tā, lai brīvās kustības attālums nepārsniegtu 0,50 m. Šai stropei ir pastāvīgi jābūt pievilktai (sk. 11).

Darba pozicionēšanas vai saturēšanas sistēmu nedrīkst izmantot kritiena apturēšanai.

KRITIENA AIZTURĒŠANAS IERĪGU UZLIKŠANA

Lai ierīgu uzliktu bez grūtībām (sk. 1):

- ✓ paņemiet ierīgu aiz aizmugurējā "D" veida gredzena;
- ✓ uzlieciet plecu siksnas vienu pēc otras;
- ✓ augšstilbu siksnas novietojiet starp kājām, lai tās fiksētu sprādzēs, kas atrodas abās gūžu pusēs. Augšstilbu siksnas nedrīkst krustot;
- ✓ neregulējiet augšstilbu siksnas, pievelkot vai atlaižot to galus (sk. 2);
- ✓ ja jūsu ierīgam ir siksnas, neregulējiet to un aizsprādzējiet (sk. 2). Ierīgiem ar plecu siksnu regulāciju neregulējiet plecu siksnas (vienu pēc otras), pavelkot vai atlaižot siksnas galu;
- ✓ pievienojiet krūškurvja siksnu (ja ir);
- ✓ pievienojiet ierīgu krūškurvja stiprinājuma punktus, izmantojot

savienotāju (atbilst EN 362).

Lai kritiena aizturēšanas ierīgu darbotos pilnīgi efektīvi, tam jābūt pareizi neregulētam (tas nedrīkst būt pārāk pievilktas vai vaļīgas). Lūdzu, ņemiet vērā, ka ierīgiem, kas izgatavoti no elastīga auduma, jāpieguļ ciešāk.

Pēc ierīgu neregulēšanas pārbaudiet, vai audums nav sagriezies vai sakrustots, vai visas sprādzes ir pareizi pievienotas un vai aizmugurējais "D" atrodas plecu lāpstiņu līmenī. Optimālas drošības nolūkos nekavējoties meklējiet palīdzību.

IZMANTOŠANA

Kritiena aizturēšanas sistēmas pievienošanu pie ierīgu **DRĪKST veikt TIKAI** ar šim nolūkam paredzēto aizmugurējo stiprināšanas elementu ("D" posms vai auduma pievienošanas pagarinājums) (sk. 3) vai krūšu enkura punktiem (auduma posms vai "D" posms) (sk. 4 un 5). Krūšu stiprinājuma punktiem ir obligāti jāizmanto divi punkti vienlaicīgi. Siksnas D veida posmi un vidukļa stiprinājuma punkti ir jāizmanto tika darba pozicionēšanas vai saturēšanas sistēmas pievienošanai, bet NEKAD kopā ar kritiena aizturēšanas sistēmu (sk. 6). Pievienojot trieciena absorbēšanas stropi pie muguras pagarinājuma siksnas uz ierīgu (sk. J), nodrošiniet, lai stropes + pagarinājuma siksnas + savienotāja kopējais garums nepārsniegtu 2 m. Pievienojot trieciena absorbēšanas stropi pie muguras pagarinājuma siksnas uz ierīgu (sk. J), nodrošiniet, lai stropes + pagarinājuma siksnas + savienotāja kopējais garums nepārsniegtu 2 m.

Izmantošanas laikā regulāri pārbaudiet regulējuma un/vai stiprinājuma daļas.

PĀRBAUDE

Pirms katras izmantošanas veiciet rūpīgu vizuālo pārbaudi, lai konstatētu, vai IAL un pārējais tam pievienojamais aprīkojums (piemēram, savienotājs, strope) ir darba kārtībā. Veiciet visus nepieciešamos pasākumus, lai glābšanas darbi noritētu pilnīgi droši. Ja izstrādājumam radušies bojājumi, konsultējieties ar ražotāju vai viņa aģentu. Ja rodas šaubas par to, vai izstrādājums ir drošs, vai tas

jau ir izmantots kritiena aizturēšanai, personīgās drošības nolūkos ir svarīgi pārtraukt IAL izmantošanu un nogādāt to ražotājam vai kvalificētā remonta centrā pārbaudes vai iznīcināšanas nolūkos. Pēc izpētes centrs izsniegs vai noraidīs rakstveida atļauju IAL atkārtotai izmantošanai. Stingri aizliegts pašrocīgi pārveidot vai remontēt IAL. Tikai ražotājam vai remontu centra darbiniekiem ir šādu remontu veikšanai nepieciešamā kvalifikācija.

Pārbaudiet iejūga darba stāvokli (sk. 7):

- ✓ vai audumam nav sākotnējo plīsumu;
- ✓ vai D posmi nav deformēti;
- ✓ vai sprādzņu sistēmas darbojas pareizi;
- ✓ vai šuves ir veselas;
- ✓ vai metāla komponenti ir labā stāvoklī.

ATSTATUMS

Ja pastāv kritiena risks vai enkuru nevar nodrošināt zem iejūga stiprinājuma punktiem, obligāti jāizmanto strope ar enerģijas absorbētāju. Pirms enerģijas absorbētāja pievienošanas stropei pēc nepieciešamības pārbaudiet minimālo atstatumu zem lietotāja kājām, lai izvairītos no sadursmes ar struktūru vai zemi. Ja svars ir 100 kg un kritiena faktors Nr. 2 (sliktākais gadījums), atstatums D ir apturēšanas atstatums H (2L+1,75 m) plus papildu atstatums 1 m (sk. 8). Svarīgi: ja iejūgam ir pagarinājuma sikсна, ņemiet to vērā, aprēķinot atstatumu.

REGULĀRĀS PĀRBAUDES

Šīs instrukcijas ir jāuzglabā kopā ar izstrādājumu. Aizpildiet identifikācijas lapu un ievadiet informāciju par marķējumu. Regulāro pārbaūžu laikā tiek pārbaudīta aprīkojuma efektivitāte un stiprība, un tās ir nepieciešamas, lai garantētu lietotāja drošību. Šis aprīkojums vismaz vienreiz gadā ir jāpārbauda kvalificētai personai, stingri ievērojot ražotāja norādījumus, un pārbaude ir jāreģistrē pievienotajā lapā. Pārbaudes, iespējams, jāveic biežāk atbilstoši noteikumiem intensīvas izmantošanas vai smagos apkārtējās vides apstākļos. Jāpārbauda produkta marķējumu salasāmība.

KALPOŠANAS LAIKS

IAL, kas galvenokārt izgatavots no auduma, maksimālais izmantošanas laiks ir 10 gadi no izgatavošanas datuma. Tomēr izstrādājuma veiktspēju un tā kalpošanas laiku var samazināt nepareiza uzglabāšana, nepiemērota izmantošana, kritiena aizture, deformācija, saskare ar ķīmiskām vielām (sārmēm un skābēm), karstuma virs 60°C iedarbība (sk. 9).

ENKURA PUNKTS

Ja iespējams, jāizmanto ar enkura ierīcēm (atbilstoši EN 795 standartam) vai struktūras enkuru, proti, paliekoša stiprinājuma elementiem, pie struktūras (piemēram, sienas vai balsta).

Pārbaudiet enkura punktu:

- ✓ vai tas piedāvā 12 kN minimālo pretestību;
- ✓ vai tas atrodas virs operatora (sk. 10);
- ✓ vai tas atrodas vertikāli pret darba virsmu (maksimālais leņķis $\pm 30^\circ$);
- ✓ vai tas ir pilnīgi piemērots aprīkojuma piestiprināšanas ierīcei;
- ✓ vai tam nav asu malu.

APKOPE UN UZGLABĀŠANA

Labā IAL apkope un uzglabāšana pagarina izstrādājuma darbību un garantē drošību (sk. 9). Noteikti ievērojiet šos ieteikumus:

- ✓ iejūgu tīriet ar ūdeni un maigām ziepēm, nekad neizmantojiet skābes, šķīdinātājus vai šķīdinātāja bāzes produktus;
- ✓ ļaujiet tam nožūt labi vēdināmā vietā, kas neatrodas siltuma avotu tuvumā. Gādājiet, lai uzglabāšanas laikā iejūgu neietekmētu mitrums un ultravioletais starojums;
- ✓ izvairieties no korodējošas, pārāk karstas vai pārāk aukstas atmosfēras.

KARABĪNE

Savienotājs atbilst standartam EN 362

- ✓ Kad karabīne tiek izmantota stiprināšanai pie enkura punkta, pārbaudiet, vai tiek ievēroti paragrāfā "ENKURA PUNKTS"

ietvertie ieteikumi.

Pievienošanai pie enkura punkta var izmantot arī slieci (EN 795) vai enkura skavu (EN 362).

PIEVIEŅOJOT KARABĪNI, PĀRBAUDIET, VAI BLOKĒŠANAS SISTĒMA ATRODAS VIETĀ.

UZMANĪBU!

Karabīne ir svarīgs drošības komponents. Tāpēc ieteicams:

- ✓ savienotāju izsniegt vienai personai (ja iespējams);
- ✓ pirms katras lietošanas pārbaudīt, vai nav deformācijas un nodiluma pazīmju un vai pareizi darbojas bloķēšanas sistēma;
- ✓ manuālās bloķēšanas sistēmas gadījumā to nepievienot un nenoņemt vairākas reizes darba dienas laikā.

TURKLĀT, JA KARABĪNE IZMANTOTA KRITIENA AIZTURĒŠANAI, TĀ DROŠĪBAS APSVĒRUMU DĒĻ JĀNOGĀDĀ PĀRBAUDES VEIKŠANAI.

PĀRVADĀŠANA

Pārvadāšanas laikā pārbaudiet, vai IAL atrodas pietiekamā attālumā no siltuma avotiem, mitruma, korodējošas atmosfēras, ultravioletā starojuma iedarbības utt.

IESAIŅOJUMS

Šis iejūgs tiek pārdots pret puvī aizsargātā un ūdensdrošā plastikāta iesaiņojumā kopā ar lietošanas instrukcijām.

SZEMÉLYI VÉDŐ FELSZERELÉS

ZUHANÁSGÁTLÓ
HEVEDERZET

MEGFELEL AZ EN 361:2002
SZABVÁNYNAK; KIEGÉSZÍTŐ
ELEMÉK AZ EN 358: 1999
SZABVÁNY SZERINT

FONTOS - KÉRJÜK, VEGYE
FIGYELEMBE:

Ön személyi védőeszközt (PPE) vásárolt, köszönjük bizalmát. Kérjük, kövesse az itt található előírásokat A FELSZERELÉS MINDEN HASZNÁLATA ELŐTT, hogy a felszerelés minél több előnyét élvezhesse.

Ha nem követi a használati utasításban található előírásokat, annak súlyos következményei lehetnek. Javasoljuk, hogy időről időre olvassa el újra ezeket az előírásokat. Továbbá a gyártó vagy képviselője nem vállal felelősséget a használati utasításban leírtaktól eltérő használatból, tárolásból vagy karbantartásból eredő hibákért.

HA A VÁSÁRLÓ NEM A TERMÉK
VÉGFELHASZNÁLÓJA,
FONTOS, HOGY EZEKET A
LEÍRÁSOKAT TOVÁBBÍTSA A
VÉGFELHASZNÁLÓNAK

A felhasználói biztonság érdekében, amennyiben a termék az eredeti céllországon kívül viszonteladásra került, az értékesítő köteles megadni a következő információkat annak az országnak a nyelvén, ahol a terméket használják:

- ✓ az időszakos ellenőrzésre vonatkozó karbantartási előírások;
- ✓ javításokat érintő előírások;
- ✓ további szükséges információk, amelyek kifejezetten erre a felszerelésre vonatkoznak

Zuhanásgátló hevederzet csak teljes testhevederzet lehet, a jogszabályoknak megfelelően csak ez használható zuhanásgátló rendszerekhez.

Használat előtt feltétlenül bizonyosodjon meg arról, hogy a termékkel társított egyes elemekre vonatkozó ajánlásokat figyelembe vette, az előírásaik

szerint azok megfelelnek a vonatkozó európai szabványoknak vagy más ide vonatkozó szabványnak, illetve a biztonsági funkcióik nem ütköznek egymással.

Amennyiben lehetséges, erősen ajánlott, hogy a berendezést személyesen egyetlen használó számára adják ki.

Ellenőrizze, hogy a vásárolt termék megfelel-e a másik rendszer elemeire vonatkozó ajánlásoknak.

Használat közben védje a felszerelését a munkakörnyezetben található veszélyektől: hő-, elektromos vagy mechanikai hatásoktól, ráfröccsenő savtól, éles szélektől stb.

FIGYELEM

A magasban végzett tevékenység veszélyes, komoly balesetekhez és sérülésekhez vezethet. Szeretnénk felhívni a figyelmét, hogy Ön személyesen felelős bármely termékünk használatában vagy azt követően bekövetkező balesetért, sérülésért vagy végzetes eseményért mind saját mind pedig harmadik fél esetében. Termékeink használatára kizárólag azok az illetékes személyek jogosultak, akik megfelelő képzésben részesültek, vagy akik illetékes fellettesük felügyelete és irányítása alatt végzik munkájukat. Győződjön meg arról, hogy Ön a jelen egyéni védőeszközzel kapcsolatosan a megfelelő képzésben részesült, és tökéletesen tisztában van az eszköz használatával és működésével. Amennyiben bármilyen kételye merülne fel, ne vállaljon kockázatot, hanem kérjen tanácsot. A magasban történő munkavégzéshez elengedhetetlen a jó fizikai kondíció. Bizonyos orvosi ellenjavallatok veszélyeztethetik a használó biztonságát az egyéni védőeszköz (bizonyos gyógyszerek szedése, szív-, és érrendszeri problémák, stb.) rendeltetészerű használata közben és vészhelyzetben. Bizonytalanság esetén forduljon kezelőorvosához.

MEGFELEL AZ EN 361 SZABVÁNYNAK

Teljes testhevederzet (készült: hevederekből, szintetikus szálakból; anyaginformáció az eszközön lévő

jelöléseken látható) összekötőelemekkel vagy összekötőelemek nélkül

(megfelel az EN 362 szabványnak)

A zuhanásgátló hevederzetet a személyi zuhanásgátló rendszer részét képező egyéb komponensekkel történő együttes használatra fejlesztették ki (megfelel az EN 363 szabványnak).

Ahhoz, hogy a zuhanásgátló hevederzetet megfelelően illessze a kikötési ponthoz (megfelel az EN 795 szabványnak), azt javasoljuk, hogy az alábbiak szerint járjon el:

- ✓ Csatlakoztassa az energiaelnyelőt (megfelel az EN 355 szabványnak) a zuhanásgátló hevederzet hátoldali kapcsolóeleméhez (cf. EN 355) vagy egy automatikus visszazuhanás-gátlóhoz (megfelel az EN 360 szabványnak)
- ✓ A zuhanásgátló hevederzet mellkasi kapcsolóeleméhez csatlakoztassa a biztosító eszközzel ellátott mobil zuhanásgátlót (teljes mértékben megfelel az EN 353-1 szabványnak, részben megfelel az EN 353-2 szabványnak)

KIEGÉSZÍTŐ ELEMEL AZ EN 358 SZABVÁNY SZERINT

Olyan elemek, melyek a zuhanásgátló hevederzethez illeszthetők abból a célból, hogy a felhasználó munkahelyzet-pozícionáló vagy tartórendszerként, vagy e rendszerekkel együttesen alkalmazza azokat (megfelel az EN 358 szabványnak)

Munkavégzési pozícióban a biztosító kantárt úgy kell beállítani, hogy 0,50 m-nél nagyobb szabad mozgás ne legyen lehetséges. A kantárt feszesen kell tartani. A kantárt feszesen kell tartani (11. ábra).

A munkahelyzet-pozícionáló vagy megtartó rendszert tilos zuhanás megállítására használni.

A ZUHANÁSGÁTLÓ HEVEDERZET FELHELYEZÉSE

Ahhoz, hogy a hevederzetet nehézség nélkül fel tudja venni, kérjük, kövesse az alábbi utasításokat (1. ábra):

- ✓ Fogja meg a hevederzetet a hátoldali „D-gyűrűnél”,
- ✓ vegye fel egymás után a vállhevedereket,
- ✓ helyezze a combhevedereket a lábai közé, és rögzítse őket a csatokba a csípő mindkét oldalán. Figyeljen, nehogy keresztbe legyenek a combhevederek
- ✓ Állítsa be a combhevedereket a heveder végeinek meghúzásával vagy kiengedésével (2. ábra)
- ✓ Ha a hevederen öv található, állítsa be, majd csatolja be (2. ábra). Amennyiben a hevederzet vállhevedere állítható, állítsa be egymás után a vállhevedereket a heveder végeinek meghúzásával vagy kiengedésével,
- ✓ ha van, csatolja fel a mellkashevedert,
- ✓ Az összekötőelem segítségével csatlakoztassa a hevederzet mellkasi kapcsolópontjait (megfelel az EN 362 szabványnak)

A zuhanásgátló hevederzet tökéletes hatékonysága érdekében megfelelően kell azt beállítani (nem túl szorosan, nem túl lazán). Kérjük, vegye figyelembe: a gumírozott hevederből készült hevederzeteket szorosabban kell felilleszteni.

Ha a hevederzet beállítása megtörtént, ellenőrizze, hogy a heveder megtekeredett-e vagy összegabalyodott-e, hogy a csatokat megfelelően összekapcsolták-e, valamint hogy a hátoldali „D” a lapockákkal egyvonalban helyezkedik-e el. Az optimális biztonság érdekében nyugodtan kérjen segítséget.

ALKALMAZÁS

A zuhanásgátló rendszert a hevederzethez **KIZÁRÓLAG** az erre a célra szolgáló, hátoldali kapcsolóelem által („D” kapocs vagy heveder kapcsolótoldalék)

(3. ábra) vagy a mellkasi kikötési pontok által szabad kapcsolni (hevederka-pocs vagy „D” kapocs) (4. és 5. ábra). A mellkasi kapcsolópontok használatát kizárólag a két pont egyidejű használata esetén történhet. A szíj D-kapcsai és a derék kapcsolópontjai

kizárólag munkahelyzet-pozícionáló vagy megtámasztó rendszerhez történő összekapcsolásra használható, zuhanásgátló rendszerhez SOHA ne csatlakoztassa azokat (6. ábra). Ha egy energiaelnyelő kantárt csatlakoztat a hevederzet háton lévő hosszabbító hevederjéhez (J ábra), győződjön meg róla, hogy a kantár, a hosszabbító heveder és az illesztőelem hosszúsága együttesen nem haladja meg a 2 métert. Ha egy energiaelnyelő kantárt csatlakoztat a hevederzet háton lévő hosszabbító hevederjéhez (J ábra), győződjön meg róla, hogy a kantár, a hosszabbító heveder és a csatlakozó hosszúsága együttesen nem haladja meg a 2 métert.

Használat közben rendszeresen ellenőrizze az eszköz beállítására és/vagy összekapcsolásra szolgáló alkatrészeket.

ELLENŐRZÉS

Használat előtt minden alkalommal alapos szemrevételezéssel meg kell győződni arról, hogy a PPE eszköz, valamint minden egyéb hozzákapcsolt eszköz (csatlakozó, kantár stb) hiánytalan. Tegyen meg minden szükséges intézkedést, hogy az esetleges mentést teljes biztonságban lehessen végrehajtani. Abban az esetben, ha a termék megrongálódik, vegye fel a kapcsolatot a gyártóval vagy kereskedőjével. Ha kétségei vannak a termék biztonsági állapotával kapcsolatban, vagy ha a termék zuhanást gátlott meg, saját személyes biztonsága érdekében elengedhetetlen,

hogy a személyi védőfelszerelést kivonják a használatból, és visszajuttassák a gyártóhoz vagy egy szakszerviz-központhoz ellenőrzés vagy megsemmisítés céljából. A bevizsgálás után a központ írásban jóváhagyja vagy elutasítja a PPE eszköz további használatát. A PPE eszköz saját kezű módosítása vagy javítása szigorúan tilos! Ilyen javításokat kizárólag a gyártó vagy a szervizközpont végezhet.

Ellenőrizze a hevederzet állapotát: (7. ábra):

- ✓ Nincs kezdetleges szakadás a kantáron,
- ✓ Nincs elválkozás a D-kapcsokon,
- ✓ A csatrendszer működése megfelelő,

- ✓ A varratok épek,
- ✓ A fém komponensek jó állapotban vannak.

SZABAD ESÉSTÉR

Amennyiben zuhanásveszély áll fenn, vagy ha a rögzítőt nem lehet a hevederzet kapcsolópontjai alá helyezni, elengedhetetlen egy energiaelnyelővel elátott kantár használata. Az energiaelnyelővel felszerelt kantár használata előtt ellenőrizze, van-e elegendő eséstér a felhasználó lába alatt, nehogy nekiütközzön a szerkezetnek vagy a talajnak. 100 kg mértékű súly mellett, kettes zuhanási tényező esetén (a legrosszabb körülmény), a „D” eséstér a „H” megállási távolság

($2L + 1,75$ m) és további 1 m távolság összegének felel meg (cf. 8). Fontos: Amennyiben a hevederzet hosszabbító hevederrel van felszerelve, a talajszinttől mért távolság kiszámítása során azt is bele kell számítani.

IDŐSZAKOS ELLENŐRZÉS

Ezeket az előírásokat tartsa a termék mellett. Töltse ki az azonosítólapot és adja meg a jelölési információkat. Ez az időszakos ellenőrzés, amely során ellenőrzi a felszerelés hatékonyságát és erősségét, elengedhetetlen a felhasználó biztonságának garantálása érdekében. A felszerelést legalább évente egyszer, a gyártó utasításait szigorúan betartva meg kell vizsgáltatni egy szakértővel, és a vizsgálatot fel kell vezetni a mellékelt úrlapra. Az ellenőrzés gyakoriságát növelni kell a szabályozásokkal összhangban nagy igénybevétel vagy nehéz környezeti viszonyok esetén. A termékjelölések olvashatóságát ellenőrizni kell.

ÉLETTARTAM

A túlnyomórészt textil anyagból készült PPE eszközök maximális élettartama körülbelül a gyártás dátumától számított 10 év. Azonban a következő tényezők befolyásolhatják a termék hatékonyságát és élettartamát: nem megfelelő tárolás, nem megfelelő használat, egy zuhanás meggátlása, eltorzulás, vegyi anyagokkal (lúgos és savas anyagok) való érintkezés, 60 °C-nál magasabb hőmérsékletű hőforrásoknak való

kitétel (9. ábra).

KIKÖTÉSI PONT

Amennyiben lehetséges használjon biztosító eszközöket (EN795 szabvánnyal összhangban) vagy szerkezeti biztosítást, amelyet szilárd felületre vagy szerkezetre rögzít (fal, pillér stb.).

Ellenőrizze, hogy a kikötési pont:

- ✓ Minimum 12 kN ellenállást biztosít,
- ✓ A kezelő felett helyezkedik el, (10. ábra).
- ✓ a munkafelülethez képest függőleges helyzetben van: (maximum $\pm 30^\circ$ -os szögben tér el),
- ✓ teljes mértékben illeszkedik a berendezés kapcsolóeszközéhez,
- ✓ nincsenek rajta éles szélek.

KARBANTARTÁS ÉS TÁROLÁS

A személyi védőfelszerelés megfelelő karbantartásával és tárolásával meghosszabbíthatja a termék működési élettartamát, miközben saját biztonságát is garantálja (cf. 9). Fogadja meg az alábbi javaslatokat:

- ✓ A hevederzetet enyhe szappanos vízzel kell tisztítani. Soha ne használjon savat, oldószert vagy oldószert alapú terméket,
- ✓ Hagyja megszáradni egy jól szellőző területen, tartsa távol a hőforrásoktól. A hevederzetet olyan helyen tárolja, ahol nincs kitéve párának és ultraibolya sugárzásnak.
- ✓ Kerülje az olyan környezetet, amely korrozív hatású, túlzottan meleg vagy hideg

KARABINER

Az összekötőelem megfelel az EN 362 szabványnak

- ✓ Ha a karabinert egy kikötési ponthoz való csatlakozásra használja, ellenőrizze, hogy az a „KIKÖTÉSI PONT” részben található ajánlásoknak megfelel-e;

A kikötési ponthoz ezen kívül kapcsolható még csúszósaru (EN 795) vagy rögzítőkapocs (EN 362).

A KARABINER CSATLAKOZTATÁSAKOR

GYŐZŐDJÖN MEG RÓLA, HOGY A ZÁRÓRENDSZER A HELYÉN VAN.

FIGYELEM:

A karabiner az Ön biztonságának nélkülözhetetlen komponense. Ezért a következőket javasoljuk:

- ✓ Ha lehetséges, a csatlakozót csak egyetlen személy használja,
- ✓ Használat előtt minden alkalommal ellenőrizze, hogy a zárórendszeren van-e elváltozás, kopás, és hogy megfelelően működik-e,
- ✓ Ha a karabiner kézi zárórendszerrel van felszerelve, a munkanap során ne kapcsolja össze és váltsza szét több alkalommal

HASONLÓKÉPPEN, HA A KARABINER MEGGÁTOLT EGY ZUHANÁST, A BIZTONSÁG ÉRDEKÉBEN VISSZA KELL SZÁLLÍTANI AZT ELLENŐRZÉSRE.

SZÁLLÍTÁS

Szállítás közben is ellenőrizze, hogy a védőfelszerelés nincs-e hőforrás, nyirkos terület, korrozív környezet, ultraibolya sugarak stb. közelében.

CSOMAGOLÁS

A hevederzet értékesítése korhadás- és vízálló műanyag csomagolásban történik, mellékelve a használati utasítást.

RO INSTRUCȚIUNI DE UTILIZARE

**ECHIPAMENT DE PROTECȚIE
PERSONALĂ**

**HAM DE PROTECȚIE
ANTICĂDERE**

**CONFORM CU STANDARDUL
EN 361:2002 ELEMENTE
SUPLIMENTARE ÎN
CONFORMITATE CU STANDARDUL
EN 358: 1999**

REMARCI IMPORTANTE:

Ați achiziționat un echipament de protecție personală (EPP) și vă mulțumim pentru încrederea acordată. Vă rugăm să urmați instrucțiunile din acest manual **ÎNAINTE DE FIECARE UTILIZARE A ECHIPAMENTULUI**, pentru beneficia de eficacitatea maximă a acestuia.

Nerespectarea instrucțiunilor din acest manual poate avea consecințe grave. Vă recomandăm să recitiți periodic aceste instrucțiuni. De asemenea, trebuie menționat că producătorul sau reprezentantul acestuia își declină orice responsabilitate în cazul utilizării, depozitării sau întreținerii realizate în orice alt mod decât cel descris în acest manual.

**ÎN CAZUL ÎN CARE
CUMPĂRĂTORUL NU ESTE
UTILIZATORUL FINAL, ESTE
IMPORTANT CA ACESTE
INSTRUCȚIUNI SĂ FIE PUSE LA
DISPOZIȚIA UTILIZATORULUI
FINAL**

Pentru siguranța utilizatorului, dacă produsul este revândut în afara țării de destinație inițiale, vânzătorul trebuie să pună la dispoziție următoarele informații în limba uzuală din țara de utilizare:

- ✓ instrucțiunile de întreținere pentru examinarea periodică;
- ✓ instrucțiunile privind reparațiile;
- ✓ informațiile suplimentare necesare, specifice echipamentului

Hamul de protecție anticădere este singurul echipament corporal care este legal a fi utilizat în cadrul unui sistem de protecție anticădere.

Înainte de utilizare, trebuie să fiți absolut sigur că recomandările specifice fiecărui element asociat acestui produs, așa cum sunt menționate în instrucțiuni, sunt pe deplin respectate, că sunt conforme cu toate standardele europene aplicabile sau orice alte standarde adecvate, și că funcțiile de siguranță ale acestora nu interferează una cu cealaltă.

Ori de câte ori este posibil, se recomandă insistent ca acest echipament să fie alocat personal unui singur utilizator.

Verificați ca produsul pe care l-ați achiziționat să fie compatibil cu recomandările celorlalte componente de sistem.

În timpul utilizării, protejați echipamentul dvs. de protecție personală (EPP) împotriva oricăror riscuri legate de mediul de lucru: șocuri termice, electrice sau mecanice, stropiri cu acid, muchii ascuțite etc.

AVERTISMENT

Activitățile la înălțime sunt periculoase și pot cauza accidente și vătămări grave. Vă reamintim că sunteți personal răspunzător în caz de accident, vătămare sau deces a(l) dvs. sau a(l) unei terțe persoane, survenit(ă) în timpul sau în urma folosirii unuia dintre produsele noastre. Utilizarea produselor noastre este rezervată persoanelor autorizate care au beneficiat de o instruire adecvată sau care lucrează sub supravegherea și îndrumarea unui superior autorizat. Asigurați-vă că ați fost instruit în mod corespunzător cu privire la utilizarea acestui EPP și că înțelegeți pe deplin modul lui de funcționare. Dacă aveți vreun dubiu, nu vă asumați riscuri, ci apelați la asistență. Este necesară o bună condiție fizică pentru a efectua lucrări la înălțime. Unele contraindicații medicale pot afecta siguranța utilizatorului (luarea de medicamente, problemele cardiovasculare etc.) în condiții normale de utilizare a EPP sau în situații de urgență. Dacă aveți vreun dubiu, consultați medicul dvs.

CONFORMITATE CU STANDARDUL
EN 361

Ham corporal complet (confeccionat

din curele, fibre sintetice - informațiile privind materialele din care este confecționat sunt disponibile pe marcate

echipamentului) cu sau fără conectori (conform cu EN 362)

Un ham de protecție anticădere este conceput a fi folosit împreună cu alte componente ale sistemelor personale de protecție anticădere (conform cu EN 363).

Pentru a atașa în mod corect hamul de protecție anticădere la un punct de ancorare (conform cu EN 795), vă recomandăm să procedați astfel:

- ✓ La elementul dorsal de atașare al hamului de protecție anticădere (cf. EN 355), conectați un absorbitor de energie (conform cu EN 355) sau un dispozitiv anticădere autoretractabil (conform cu EN 360).
- ✓ La elementul toracic de atașare al hamului de protecție anticădere, conectați un dispozitiv anticădere mobil care include un suport de ancorare (rigid conform EN 353-1, flexibil conform EN 353-2).

ELEMENTE SUPLIMENTARE ÎN CONFORMITATE CU STANDARDUL EN 358

Elemente care pot fi montate pe un ham de protecție anticădere pentru a fi utilizat ca sau cu un sistem de poziționare pentru lucru sau de reținere (conform cu EN 358).

În poziția de lucru, ajustarea cordonului de reținere nu trebuie să permită o mișcare liberă mai mare de 0,50 m. Cordonul trebuie să fie menținut tensionat/întins (cf. 11).

Sistemul de poziționare pentru lucru sau de reținere nu trebuie folosit pentru a opri o cădere

MONTAREA HAMULUI DE PROTECȚIE ANTICĂDERE

Pentru a vă monta hamul cu ușurință, vă recomandăm să procedați astfel (cf. 1):

- ✓ Apucați hamul de inelul „D” dorsal
- ✓ Montați bretelele pe rând, una după alta
- ✓ Treceți curelele de coapse printre picioare, blocându-le cu cataramele situate de ambele părți

ale coapselor. Aveți grijă să nu încrucișați curelele de coapse.

- ✓ Ajustați curelele de coapse trăgând sau lăsând mai liber capătul curelei (cf. 2).
- ✓ Dacă hamul este prevăzut cu o centură, ajustați-o și fixați-o în cataramă (cf. 2). Pentru hamurile prevăzute cu sistem de ajustare pentru bretele, ajustați bretelele pe rând, trăgând sau lăsând mai liber capătul bretelei
- ✓ Atașați cureaua toracică, dacă există.
- ✓ Conectați punctele de atașare toracice ale hamului folosind un conector (conform cu EN 362).

Pentru ca un ham de protecție anticădere să fie pe deplin eficace, acesta trebuie să fie ajustat în mod adecvat (nici prea strâns și nici prea larg). Vă rugăm să rețineți: hamurile confecționate din material textil elastic necesită o ajustare mai strânsă.

După ce hamul a fost ajustat, verificați ca niciun cordon să nu fie răsucit sau încrucișat, ca toate cataramele să fie corect fixate și ca inelul „D”-ul dorsal să se afle la nivelul omoplaților. Pentru o siguranță optimă, nu ezitați să solicitați ajutor.

UTILIZARE

Atașarea sistemului de protecție anticădere la ham **TREBUIE să se facă NUMAI** de elementul de atașare dorsal prevăzut în acest scop (inelul „D” sau extensia de atașare a cordonului

(cf. 3) sau de punctele de atașare toracice (legătura la cordon sau inelul „D”) (cf. 4 și 5). Utilizarea punctelor de atașare toracice trebuie să se facă obligatoriu prin cele două puncte simultan. Inelele D ale centurii și punctele de atașare ventrale trebuie folosite numai pentru a atașa un sistem de poziționare pentru lucru sau de reținere, NICIODATĂ un sistem anticădere (cf. 6). La conectarea unui cordon cu absorbitor de șoc la extensia dorsală de ancorare a hamului (cf. J), asigurați-vă că lungimea totală a cordonului + extensie + conector nu depășește 2 m. La conectarea unui cordon cu absorbitor de șoc la extensia dorsală de ancorare a hamului (cf. J), asigurați-vă că lungimea totală a cordonului + extensie + conector nu depășește 2 m.

În timpul utilizării, verificați în mod regulat elementele de ajustare și/sau atașare.

VERIFICAREA

Înainte de fiecare utilizare, procedați la o examinare vizuală, atentă și totală a EPP, precum și a oricărui alt echipament conex (conector, cordon etc.), pentru a vă asigura că acesta este complet și intact. Luați toate măsurile necesare pentru desfășurarea în deplină siguranță a oricărei operațiuni de salvare. În cazul în care produsul dvs. a suferit deteriorări, consultați producătorul sau agentul acestuia. Dacă aveți vreun dubiu privind siguranța asigurată de produs sau dacă acesta a fost deja folosit pentru a opri o cădere, este esențial pentru siguranța dvs. personală ca EPP

să fie retras de la utilizare și să fie retrimis producătorului sau unui centru autorizat de service pentru verificare sau distrugere. După examinare, centrul va oferi sau nu o autorizare scrisă pentru reutilizarea EPP. Este strict interzisă modificarea sau repararea unui EPP de către dvs. sau persoane neautorizate. Numai producătorul sau un centru de service este abilitat să realizeze astfel de reparații.

Verificați buna stare de utilizare a hamului: (cf. 7):

- ✓ Elementele textile să nu aibă rupturi incipiente
- ✓ Inelele „D” să nu fie deformat
- ✓ Sistemul de cataramă să funcționeze bine.
- ✓ Cusăturile să fie intacte.
- ✓ Elementele metalice să fie în stare bună

MARJA DE CĂDERE

Dacă există un risc de cădere sau dacă nu se poate realiza ancorajul sub punctele de atașare ale hamului, este esențial să se folosească un cordon prevăzut cu absorbitor de șoc. Înainte de a folosi un absorbitor de șoc integrat pe un cordon, verificați existența unei marje minime de cădere sub utilizator, pentru a evita orice eventuală coliziune cu structura sau solul. Pentru o greutate de 100 kg și un factor de cădere 2 (scenariul cel mai nefavorabil), marja de cădere D este distanța de oprire H

($2L+1,75$ m) plus o distanță suplimentară de 1 m (cf. 8). Important: Dacă hamul este prevăzut cu un cordon de extensie, acesta trebuie luat în considerare la calcularea marjei de cădere.

EXAMINAREA PERIODICĂ

Aceste instrucțiuni trebuie păstrate împreună cu produsul. Completați fișa de identificare cu informațiile prezente pe marcaje. Această examinare periodică, prin care se verifică eficiența și rezistența echipamentului, este indispensabilă pentru garantarea siguranței utilizatorului. Echipamentul trebuie să fie examinat cel puțin o dată pe an de către o persoană calificată, în strictă conformitate cu instrucțiunile producătorului, iar examinarea trebuie consemnată în fișa anexată. Frecvența examinărilor trebuie intensificată în conformitate cu reglementările, în cazul unor utilizări frecvente sau în condiții de mediu dificile. Trebuie verificată lizibilitatea marcajelor de pe produs.

DURATA DE VIAȚĂ

Durata maximă de viață a unui EPP cu componente predominant textile este estimată a fi de 10 ani de la data fabricației. Cu toate acestea, există o serie de factori care pot reduce în mod semnificativ performanțele și durata de viață a produsului: depozitarea neadecvată, utilizarea incorectă, oprirea unei căderi, deformarea, contactul cu produse chimice (acizi și baze), expunerea la surse puternice de căldură $> 60^{\circ}\text{C}$ (cf. 9).

PUNCTUL DE ANCORARE

Dacă este posibil, utilizați dispozitive de ancorare (conforme cu standardul EN 795) sau ancore structurale, respectiv elemente fixate permanent pe o structură (perete, stâlp etc.).

Verificați ca punctul de ancorare:

- ✓ Să aibă o rezistență minimă de 12 kN
- ✓ Să se afle deasupra operatorului (cf. 10).
- ✓ Să fie pe axa verticală a planului de lucru: (unghi maxim $\pm 30^{\circ}$)
- ✓ Să fie pe deplin compatibil cu dispozitivul de atașare a echipamentului

- ✓ Să nu aibă muchii ascuțite.

ÎNȚEȚINERE ȘI DEPOZITARE

O bună întreținere și o depozitare adecvată a echipamentului dvs. de protecție personală (EPP) vor prelungi durata de folosire a produsului, garantându-vă, în același timp, siguranța (cf. 9). Respectați următoarele recomandări:

- ✓ Curățarea trebuie să se facă cu apă și un săpun fără ingrediente agresive. Nu utilizați niciodată acizi, solvenți sau produse pe bază de solvenți.
- ✓ Uscarea trebuie să se facă într-un spațiu bine ventilat, departe de surse de căldură. Păstrați produsul departe de umiditate sau lumină ultravioletă.
- ✓ Evitați orice mediu coroziv, excesiv de fierbinte ori de rece.

CARABINIERA

Conector conform cu standardul EN 362

- ✓ În cazul în care carabiniera este folosită pentru atașare la un punct de ancorare, verificați conformitatea cu recomandările din secțiunea „PUNCTUL DE ANCORARE”.

Se poate folosi, de asemenea, un inel de cordon (EN 795) sau o clemă de ancorare (EN 362) pentru atașarea la punctul de ancorare.

LA CONECTAREA CARABINERII, ASIGURAȚI-VĂ CĂ SISTEMUL DE BLOCARE FUNCȚIONEAZĂ ÎN MOD CORESPUNZĂTOR

ATENȚIE:

Carabiniera este un element esențial pentru siguranța dvs. Prin urmare, vă recomandăm:

- ✓ Să alocați conectorul unei singure persoane, dacă este posibil
- ✓ Să verificați înainte de fiecare utilizare să nu existe semne de deformare sau uzură și ca sistemul de blocare să funcționeze în mod corespunzător
- ✓ Dacă are un sistem manual de blocare, nu atașați și demontați carabiniera de mai multe ori în aceeași zi de lucru.

DE ASEMENEA, DACĂ

CARABINIERA A FOST DEJA FOLOSITĂ PENTRU OPRIREA UNEI CĂDERI, ESTE NECESAR DIN MOTIVE DE SIGURANȚĂ SĂ O RETURNAȚI ÎN VEDEREA VERIFICĂRII.

TRANSPORT

În timpul transportului, verificați ca EPP să se afle departe de orice sursă de căldură, umiditate, atmosferă corosivă, raze ultraviolete etc.

AMBALARE

Acest EPP este comercializat în ambalaje de plastic impermeabile și imputrescibile, împreună cu instrucțiunile de utilizare.

OSOBNÉ OCHRANNÉ ZARIADENIE POSTROJ NA ZASTAVENIE PÁDU

SÚLAD S NORMOU EN 361:2002
ĎALŠIE PRVKY PODĽA NORMY EN
358: 1999

DÔLEŽITÉ UPOZORNENIE:

Práve ste získali osobné ochranné zariadenie (OOZ) a ďakujeme vám za vašu dôveru. Ak chcete získať maximálny úžitok, tak **PRED KAŽDÝM POUŽITÍM ZARIADENIA** postupujte podľa pokynov, ktoré sú tu uvedené.

Nedodržanie pokynov uvedených v tejto príručke môže mať vážne dôsledky. Odporúčame, aby ste si občas tieto pokyny prečítali znova. Výrobca alebo jeho zástupca odmieta akúkoľvek zodpovednosť v prípade akéhokoľvek použitia, spôsobu skladovania alebo údržby vykonávanej iným spôsobom, ako je opísané v tomto návode.

AK KUPUJÚCI NIE JE KONCOVÝ POUŽÍVATEĽ, JE DÔLEŽITÉ, ABY SA TIETO POKYNY ODOVZDALI KONCOVÉMU UŽÍVATEĽOVI.

Ak sa výrobok znovu predá mimo pôvodnú krajinu určenia, musí predávajúci v záujme bezpečnosti používateľa poskytnúť nasledovné informácie v jazyku, ktorý sa zvyčajne používa v krajine použitia:

- ✓ návod na údržbu pre pravidelné prehliadky;
- ✓ pokyny pre opravy;
- ✓ ďalšie požadované informácie, ktoré sú špecifické pre toto zariadenie

Postroj na zastavenie pádu je jediný telový postroj, ktorý je legálny na použitie v záchytnom systéme proti pádu.

Je nutné, aby ste si pred použitím boli úplne istí, že odporúčania špecifické pre každý prvok súvisiaci s týmto výrobkom sa dodržiavajú podľa pokynov, sú v súlade s platnými európskymi normami alebo všeobecne s inými príslušnými normami a že ich bezpečnostné funkcie sa vzájomne nenarušujú.

Vždy keď je to možné sa odporúča, aby toto zariadenie bolo osobne jedinému užívateľovi.

Skontrolujte, či je výrobok, ktorý ste získali, kompatibilný s odporúčaniami pre ďalšie komponenty systému.

Keď používate OoZ, chráňte ho pred všetkými rizikami, ktoré sú spojené s pracovným prostredím: pred tepelnými, elektrickými alebo mechanickými šokmi, zásahmi kyselinou, ostrými hranami atď.

VAROVANIE

Práce vo výškach sú nebezpečné a môžu spôsobiť vážne úrazy a zranenia. Pripomíname vám, že ste osobne zodpovední sami sebe alebo tretej osobe v prípade nehody, zranenia alebo úmrtia počas alebo po použití niektorého z našich výrobkov. Odporúčame, aby sa výcvik v používaní našich výrobkov vykonával pod dohľadom a podľa pokynov kompetentnej a skúsenej osoby. Uistite sa, že ste boli dostatočne vyškolení na používanie tohto OoZ a uistite sa, že úplne chápete, ako funguje. Ak máte nejaké pochybnosti, nepodstupujte žiadne riziko, ale najskôr požiadajte o radu. Na výkon práce vo výškach je potrebná dobrá fyzická kondícia. Pri bežnom používaní OoZ a v nebezpečných situáciách môžu určité zdravotné kontraindikácie ohroziť bezpečnosť používateľa (užívanie liekov, kardiovaskulárne problémy, atď.) V prípade, že máte akékoľvek pochybnosti, poraďte sa s lekárom.

V SÚLADE S NORMOU EN 361

Celotelový postroj, (vyrobený z popruhov, z umelých vlákien, informácie o materiáloch sú k dispozícii na označení zariadenia) s prípojkami alebo bez nich (v súlade s EN 362).

Postroj na zastavenie pádu je určený na používanie spolu s inými súčasťami, ktoré tvoria časť osobných systémov na zastavenie pádu (v súlade s EN 363).

Ak chcete správne pripevniť postroj na zastavenie pádu k bodu ukotvenia (v súlade s EN 795), odporúčame nasledovný postup:

- ✓ Pripojiť tlmič energie (v súlade s EN 355) k zadnému pripevňovaciemu prvku postroja na zachytenie pádu (odkaz na EN 355) alebo zachytávaču pádu s automatickým návratom (v súlade s EN 360).
- ✓ Pre hrudný pripevňovací prvok zachycovača pádu postroja pripojte mobilný zachycovač pádu, ktorý má prípojku podpory ukotvenia (prísne v súlade s EN 353-1, variabilne v súlade s EN 353-2)

ĎALŠIE PRVKY PODĽA NORMY EN 358

Prvky, ktoré môžu byť namontované na postroj na zachytenie pádu tak, že sa môžu použiť ako alebo so systémom na nastavenie pracovnej polohy alebo s podporným systémom (v súlade s STN EN 358).

V pracovnej polohe nesmie nastavenie podporného napínacieho lana dovoliť voľný pohyb väčší ako 0,50 m. Toto napínacie lano sa musí udržiavať napnuté (odkaz na 11).

Systém na nastavenie pracovnej polohy alebo podporný systém sa nesmú použiť na zastavenie pádu.

NASADENIE POSTROJA NA ZASTAVENIE PÁDU

Aby ste si mohli postroj bez ťažkostí nasadiť, postupujte podľa nasledujúcich pokynov (odkaz na obr. 1) :

- ✓ ezmite postroj za zadný „D“ krúžok.
- ✓ Založte jeden po druhom ramenné popruhy.
- ✓ Prevlečte stehenné popruhy pomedzi nohy a potom ich zaistíte sponami na každej strane vašich bokov. Dávajte pozor, aby sa stehenné pásy neprekrížili.
- ✓ Nastavte stehenné pásy tak, že potiahnete alebo uvoľníte koniec popruhu (odkaz na obr. 2).
- ✓ Ak je postroj pripevnený pomocou pásu, nastavte ho a zaistíte sponou (odkaz na obr. 2). Pri postrojoch, ktoré majú nastaviteľný ramenný popruh, nastavte

ramenné popruhy jeden po druhom ťahaním alebo povoľovaním konca popruhu.

- ✓ Pripojte hrudný popruh, ak ho postroj má.
- ✓ Pripojte prípojné body hrudného popruhu postroja pomocou prípojky (v súlade s EN 362).

Ak má byť postroj pre zachytenie pádu úplne efektívny, musí byť správne nastavený (nie príliš tesne, ani príliš voľne). Poznámka: postroje vyrobené z elastickej popruhovej tkaniny vyžadujú tesnejšie upevnenie.

Keď je postroj nastavený, skontrolujte, či nie je popruhovú tkaninu skrútenú alebo prekríženú, či sú všetky spony správne pripojené a či sa zadné „D“ nachádza na úrovni lopatiek. Kvôli optimálnej bezpečnosti neváhajte požiadať o pomoc.

POUŽITIE

Pripojenie systému na zachytenie pádu k postroju sa **MUSÍ uskutočniť VÝLUČNE** zadným pripojovacím prvkom, ktorý je k dispozícii na tento účel („D“ pripojením alebo popruhovou tkaninou na rozšírenie pripojenia)

(odkaz na obr. 3) alebo pomocou bodov na ukotvenie na hrudníku (pripojením popruhovou tkaninou, alebo „D“ pripojením) (odkaz na obr. 4 a 5). Pripojovacie body na hrudníku sa musia bezpodmienečne použiť s dvomi bodmi naraz. D-pripojenia pásu a prípojné body na páse sa musia použiť iba na upevnenie pracovného polohovania alebo podporného systému a NIKDY so systémom na zachytenie pádu (odkaz na obr. 6). Pri pripájaní napínacieho lana na tlmenie nárazov k chrbtovému predlžovaciemu popruhu na postroj (odkaz na obr. J) zabezpečte, aby celková dĺžka napínacieho lana + predlžovací popruh + prípojka nepresiahla 2 m. Pri pripájaní napínacieho lana na tlmenie nárazov k chrbtovému predlžovaciemu popruhu na postroj (odkaz na obr. J) zabezpečte, aby celková dĺžka napínacieho lana + predlžovací popruh + prípojka nepresiahla 2 m.

Počas používania pravidelne kontrolujte nastavenia a/alebo prípojné časti.

KONTROLA

Pred každým použitím vykonajte

dôkladnú vizuálnu kontrolu, aby ste sa ubezpečili, že Ooz ako aj každé iné zariadenie, ktoré môže byť k nemu pripojené (prípojka, napínacie lano, atď.), je úplné. Prijmite všetky potrebné opatrenia na bezpečné vykonanie akejkoľvek pomoci. V prípade, že výrobok je poškodený, obráťte sa na výrobcu alebo jeho zástupcu. Ak máte nejaké pochybnosti o bezpečnom stave výrobku, alebo sa výrobok použil na zastavenie pádu, je dôležité z dôvodu vašej osobnej bezpečnosti, aby sa Ooz

vyradilo z prevádzky a poslalo späť výrobcovi alebo do kvalifikovaného servisného strediska na kontrolu alebo na zlikvidovanie. Stredisko po preskúmaní Ooz buď dodá naspäť alebo písomne odmietne jeho opätovné použitie. Je prísne zakázané, aby ste svojpomocne Ooz upravovali alebo opravovali. Tieto opravy môže vykonávať iba výrobca alebo servisné stredisko.

Skontrolujte prevádzkyschopný stav postroja (odkaz na obr. 7):

- ✓ či nie sú v popruhovej tkanine žiadne vznikajúce trhliny,
- ✓ či v D-pripojeniach nie sú žiadne deformácie,
- ✓ správne funkčnosť systémov so sponami,
- ✓ neporušenosť švíkov,
- ✓ dobrý stav kovových častí.

PRIESTOROVÁ VZDIALENOSŤ

Ak existuje riziko pádu, alebo ak ukotvenie nie je možné zabezpečiť pod prípojnými bodmi postroja, je nutné použiť napínacie lano vybavené zariadením na tlmenie energie. Pred použitím zariadenia na tlmenie energie, ktoré je zabudované do napínacieho lana, skontrolujte, či existuje minimálna priestorová vzdialenosť od nôh používateľa, aby sa zabránilo akémukoľvek stretu s konštrukciou alebo zemou. Pri hmotnosti 100 kg a faktore pádu dva (najhorší scenár) je vzdušná vzdialenosť D brzdnou vzdialenosťou H

($2L+1,75$ m) plus dodatočná vzdialenosť 1 m (odkaz na obr. 8). Dôležité: Ak je stroj vybavený predĺžovacím popruhom, zohľadnite to pri výpočte voľnej vzdialenosti.

PRAVIDELNÁ KONTROLA

Tento návod sa musí držať spolu s produktom. Vyplňte identifikačný hárok a zapíšte informácie z označenia. Toto pravidelné preskúšanie, ktoré overuje účinnosť a pevnosť zariadenia, je nevyhnutné na zaistenie bezpečnosti používateľa. Kvalifikovaná osoba musí preskúšať toto zariadenie aspoň raz za rok v prísnom súlade s pokynmi výrobcu a výsledok preskúšania sa musí zaznamenať do priloženého hároku. Frekvencia preskúšania sa musí zvýšiť v súlade s predpismi v prípade intenzívneho používania alebo používania v náročných podmienkach. Musí sa kontrolovať čitateľnosť označenia produktu.

ŽIVOTNOSŤ

Maximálna životnosť Ooz, ktoré je z prevažnej časti textilné, je 10 rokov od dátumu výroby. Avšak existujú faktory, ktoré môžu výrazne znížiť účinnosť výrobku a jeho životnosť: nesprávne skladovanie, nesprávne používanie, zastavenie pádu, deformácie, kontakt s chemikáliami (kyselinami a lúhmi), vystavenie zdrojom tepla $> 60^{\circ}\text{C}$ (odkaz na obr. 9).

BOD UKOTVENIA

Ak je možné, použiť s kotviacimi zariadeniami (v súlade s normou EN 795) alebo s konštrukčnou kotvou, čo znamená s prvkami upevnenými na konštrukciu (stena, stĺp, ...).

Skontrolujte, či bod ukotvenia:

- ✓ poskytuje minimálnu odolnosť 12 kN,
- ✓ sa nachádza nad obsluhou, (odkaz na obr. 10),
- ✓ je vertikálne v rovine s pracovnou plochou: (maximálny uhol $\pm 30^{\circ}$),
- ✓ celkom vyhovuje zariadeniu na pripájanie,
- ✓ nemá žiadne ostré okraje.

ÚDRŽBA A SKLADOVANIE

Správna údržba a vhodné skladovanie vášho Ooz predĺži pracovnú životnosť vášho výrobku a zároveň vám zabezpečí bezpečnosť (odkaz na obr. 10). Zabezpečte splnenie nasledovných odporúčaní:

- ✓ Postroj sa musí čistiť vodou a miernym roztokom mydla a vody. Nikdy nepoužívajte rozpúšťadlá ani žiadne produkty na báze rozpúšťadiel.
- ✓ Nechajte uschnúť na dobre vetranom mieste a chráňte pred priamymi zdrojmi tepla. Postroj skladujte a chráňte pred pôsobením vlhkého prostredia a ultrafialového svetla.
- ✓ Chráňte pred korozívnou, prehriatou alebo chladnou atmosférou.

KARABÍNA

Prípojka je v súlade s normou EN 362

- ✓ Keď sa na pripojenie k bodu ukotvenia použije karabína, skontrolujte súlad s odporúčaniami odseku „BOD UKOTVENIA“;

Na pripojenie k bodu ukotvenia sa môže použiť aj bežec (EN 795) alebo kotviaca svorka (EN 362).

PRI PRIPOJOVANÍ KARABÍNY SA UISTITE, ČI UZAMYKACÍ SYSTÉM SPRÁVNE ZAPADÁ.

UPOZORNENIE:

Karabína je kľúčovým prvkom vašej bezpečnosti. Preto vám odporúčame, aby ste:

- ✓ pridelili prípojku jednej osobe, ak je to možné,
- ✓ pred každým použitím skontrolovali známky deformácie alebo opotrebovania a správne fungovanie uzamykacieho systému.
- ✓ ju nepripájali a neodstraňovali niekoľko krát v priebehu toho istého pracovného dňa, ak má manuálny uzamykací systém.

AK SA KARABÍNA POUŽILA NA ZASTAVENIE PÁDU, JE Z BEZPEČNOSTNÝCH DŮVODOV NEVYHNUTNÉ, ABY STE JU VRÁTILI NA KONTROLU.

PREPRAVA

Počas prepravy skontrolujte, či je vaše OÖZ chránené pred akýmkoľvek zdrojom tepla, vlhka, korozívnej atmosféry, ultrafialových lúčov, atď.

BALENIE

Tento postroj sa predáva v odolných a vodotesných plastových obaloch s návodom na použitie.

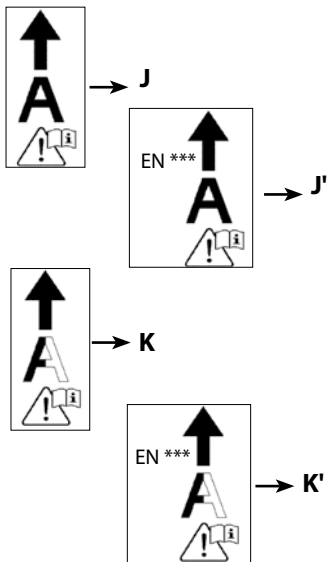
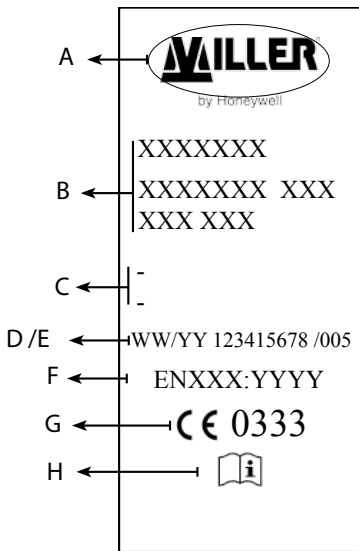

EN

MEANING OF LABELING

- A: The name, brand or any other ways of identifying the manufacturer or the supplier
- B: The product reference
- The product designation and its size
- C: The material(s) of the main synthetic fibres used in the construction of the equipment
- D: The date of manufacture (week/year)
- E: The lot or serial number
- F: EN xxx:xxxx: Number of the European conformity standards and their years
- G: **CE 0333** : EC logo followed by the number of the organization notified to monitor the production.
- H: : The standard pictogram indicating to the user to read the documentation

J: a capital letter "A" showing the anchor points at each fall arrest attachment element. J': relative standard for Personal Fall protection system.

K: A half-capital "A" indicating the attaching parts to be connected to the fall arrest harness. K': relative standard for Personal Fall protection system.

FR



SIGNIFICATION DU MARQUAGE

- A: Le nom, la marque commerciale ou tout autre moyen d'identification du fabricant ou du fournisseur
- B: La référence du produit
-La désignation du produit et sa taille
- C: Le ou les matériaux des principales fibres synthétiques de construction de l'équipement
- D: La date de fabrication (semaine / année)
- E: Le numéro de lot ou le numéro de série
- F: EN xxx : xxxx : Numéro des normes européennes de conformité et leur année
- G: **CE 0333** : Logo CE suivi du n° de l'organisme notifié intervenant dans la phase de contrôle de la production
- H: : Le pictogramme normalisé indiquant à l'utilisateur de lire la notice



J: Un " A " majuscule indiquant les points d'accrochage de l'antichute. J': Norme(s) des antichutes associables.

K: Un demi "A" majuscule indiquant les points d'accrochage de l'antichute à relier. k': Norme(s) des antichutes associables.



BEDEUTUNG DER MARKIERUNG

- A: Name, Warenzeichen oder jedes sonstige Mittel zur Kennzeichnung des Herstellers oder Lieferanten,
- B: Produktnummer
-Bezeichnung
- C: Der bzw. die zur Herstellung der wichtigsten Synthetikfasern der Ausrüstung verwendeten Werkstoffe,
- D: XX/YY Fertigungswoche / Jahr,
- E: Los- oder Seriennummer,
- F: EN xxx: yyyy Nummer und Jahr der europäischen Konformitätsnorm
- G: 0333 : Logo EC und Nr. der notifizierten Stelle für die Fertigungskontrolle
- H: : Standardsymbol, das den Benutzer zum Lesen der Gebrauchsanweisung auffordert,
- J: Der Großbuchstabe „A“ zeigt an jedem Befestigungselement die Verankerungsstellen für die Absturzsicherung.
- J': Entsprechende Norm für Personenabsturzsicherungen.
- K: Ein halbes großes "A", das die Anschlag-Elemente angibt, mit welchen die Fall-schutzeinrichtung zu verbinden ist.
- K': Entsprechende Norm für Personenabsturzsicherungen.

SIGNIFICACIÓN DEL MARCADO

- A: El nombre, la marca comercial o cualquier otra marca de identificación del fabricante o del proveedor
- B: La referencia del producto
La designación del producto
- C: El o los materiales de las principales fibras sintéticas de construcción del equipo
- D: La fecha de fabricación (semana / año)
- E: El número de lote o el número de serie
- F: EN xxx: xxxx: Número de las normas europeas de conformidad y su año
- G: 0333 : Logotipo de la CE seguido desde n° del organismo notificado que interviene en la fase de control de la producción
- H: : El pictograma normalizado que indica al usuario leer la noticia
- J: una "A" en mayúscula que indica los puntos de anclaje en cada elemento de unión para detención de caída. J': norma relativa al sistema de protección personal contra caídas.
- K: Una media "A" mayúscula que indica los elementos de sujeción del anticaídas que se deben unir. K': norma relativa al sistema de protección personal contra caídas.

SIGNIFICADO DA MARCAÇÃO

- A: O nome, a marca comercial ou qualquer outro meio de identificação do fabricante ou do fornecedor,
- B: A referência do produto, A designação do produto e o seu tamanho,
- C: O ou os materiais das principais fibras sintéticas de construção do equipamento,
- D: A data de fabrico (semana / ano),
- E: O número do lote ou o número de série,
- F: EN xxx : xxx : Número das normas europeias conformes e o seu ano,
- G:  0333 : logótipo CE seguido do n.º do organismo notificado interveniente na fase de controlo da produção.
- H: : O pictograma normalizado indica que o utilizador deverá ler o Manual de Utilização.
- J: uma letra maiúscula "A" mostrando os pontos de ancoragem em cada elemento de fixação da detenção de quedas. J': norma respectiva de sistemas de protecção Anti-queda Individual.
- K: Um semi "A" maiúsculo indica os elementos de fixação do arnês anti-queda que devem ser unidos. K': norma respectiva de sistemas de

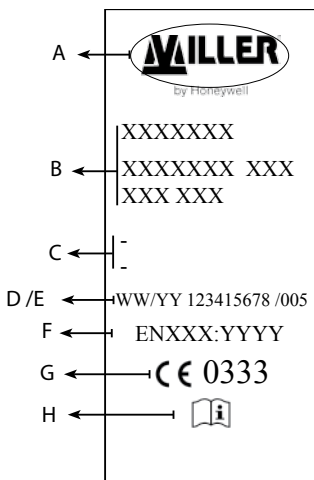

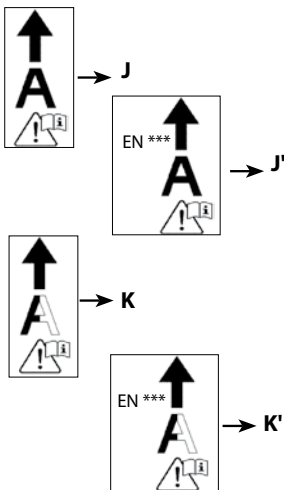

BETEKENIS VAN DE MARKERING

- A: De naam, het handelsmerk of elk ander identificatiemiddel van de fabrikant of de leverancier
- B: De referentie van het product De omschrijving van het product
- C: De belangrijkste materialen van de synthetische vezels, gebruikt voor de bouw van de uitrusting
- D: De fabriekdatum (week/jaar)
- E: Het lot- of het serienummer
- F: EN xxx : xxxx : nummer van de Europese conformiteitsnormen en hun jaar
- G:  0333 : CE-logo gevolgd door het nummer van het 'notified body' dat tussenkomt bij de controlefase van de productie
- H: : het genormaliseerd pictogram, dat aangeeft dat de gebruiker de handleiding moet
- J: Een hoofdletter "A" geeft de verankeringspunten aan op ieder bevestigingselement voor valbeveiliging. J': relatieve norm voor persoonlijke beschermingsuitrusting tegen vallen.
- K: Een halve hoofdletter "A" die de te verbinden verankerings-elementen aanduidt. K': relatieve norm voor persoonlijke beschermingsuitrusting tegen vallen.







MÆRKNING

- A: Fabrikantens eller forhandlerens navn, varemærke eller anden identifikation
- B: Produktets reference
Produktets betegnelse og størrelse
- C: S sammensætningen af de vigtigste syntetiske fibre i produktets opbygning
- D: Fabrikationsdato (uge / år)
- E: Partinummer eller serienummer
- F: EN xxx : xxxx: Numrene på de europæiske standarder, udstyret opfylder, og deres år
- G:  0333 : CE-logoet efterfulgt af nummeret på det godkendte organ, der varetager kontrollen af produktionen
- H:  : Det normaliserede piktogram, der opfordrer brugeren til at læse brugsvejledningen
- J: Et "A" skrevet med store bogstaver, der viser forankringspunkterne for hvert fastgørelseselement til faldsikring. J': relativ standard for personligt faldsikringssystem.
- K: Et halvt, stort "A" som angiver de forankringselementer, der skal tilknyttes. K': relativ standard for personligt faldsikringssystem.





TUOTEMERKINTÖJEN MERKITYS

- A: Nimi, tavaramerkki tai mikä tahansa muu valmistajan tai tavarantoimittajan käyttämä tunnistustapa
- B: Tuotenumero
Käyttötarkoitus ja koko
- C: Varusteen valmistuksessa käytetyt synteettiset pääkuidut
- D: Valmistuspäivä (viikko/vuosi)
- E: Erä- tai sarjanumero
- F: EN xxx : xxxx : Eurooppalainen yhdenmukaisuusstandardi ja vuosi
- G:  0333 : CE logo, jota seuraa laadunvalvontaan osallistuneen ilmoitetun laitoksen numero
- H:  : Normalisoitu kuvake, joka kehottaa käyttöohjeen lukemiseen
- J: Iso "A"-kirjain osoittaa kunkin putoamissuojaimen osan kiinnityskohtaa. J': Putoamissuojausjärjestelmää vastaava standardi.
- K: Puolikas iso "A" osoittaa putoamisen estäviän laitteen osien e liitospisteet. K': Putoamissuojausjärjestelmää vastaava standardi.





MERKINGENS BETYDNING

- A: Navn, merke eller annen identifikasjon av fabrikant eller leverandør.
- B: Produktets referanse
Produktets betegnelse og størrelse
- C: Stoffet(-ene) til de viktigste syntetiske fibrene som utstyret er laget av
- D: Fabrikasjonsdato (uke/år)
- E: Varepartinummer eller serienummer
- F: EN xxx : xxxx: Nummeret og året til de europeiske normene som utstyret samsvarer med
- G:  0333 : CE-logoen etterfulgt av nummeret på organismen som foretok produksjonskontroll
- H: : Standardsymbol som angir at brukeren må lese bruksanvisningen
- J: En stor "A" viser forankringene ved hvert festelement for fallsikring.
- J': Relativ standard for personlig fallsikringssystem.
- K: En halv stor "A" angir festelementene som skal koples til. K': Relativ standard for personlig fallsikringssystem.



MÄRKNINGENS BETYDELSE

- A: Namn, varumärke eller annan identifiering av tillverkaren eller leverantören
- B: Produktreferens
Produktbeteckning och storlek
- C: Material som använts i de viktigaste syntetfibrerna i utrustningen
- D: Tillverkningsdatum (vecka / år)
- E: Leverans- eller serienummer
- F: EN xxx : xxxx : Nummer på europeiska standarder för typgodkännande och år
- G:  0333 : CE-logo följd av numret på den delgivna instans som deltagit i produktionskontrollen
- H: : Standardiserad bildsymbol som ber användaren läsa bruksanvisningen
- J: versalen "A" visar förankringspunkterna på varje fallskyddsfäste.
- J': relativ standard för personligt fallskyddssystem.
- K: Ett halvt versalt "A" som angir de fallskyddsfästelement som skall anslutas. K': relativ standard för personligt fallskyddssystem.

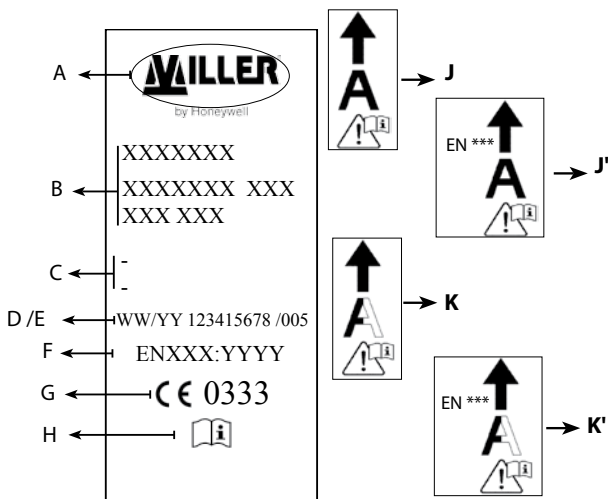

SIGNIFICATO DELLA MARCATURA

A: Il nome, il marchio commerciale o ogni altro mezzo per identificare il produttore o il fornitore

B: Il riferimento del prodotto
La descrizione del prodotto e le dimensioni

C: Il materiale/i delle principali fibre sintetiche utilizzate nella costruzione dell'attrezzatura

D: La data di fabbricazione (settimana/anno)

E: Il numero di lotto o il numero di serie

F: EN xxx: xxxx: numero delle norme europee di conformità e anno

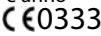
G:  : Il logo CE seguito dal n° dell'organismo di certificazione che si occupa del controllo della produzione

H:  : Il simbolo standardizzato che indica all'utilizzatore di leggere le istruzioni

J: una lettera maiuscola "A" indica i punti di ancoraggio in corrispondenza di ciascun elemento di attacco dell'anticaduta. J': norma relativa per i dispositivi di protezione anticaduta personali.

K: Una mezza, "A" maiuscola indicante gli elementi d'ancoraggio dell'anticaduta da collegare. K': norma relativa per i dispositivi di protezione anticaduta personali.

ODCZYTYWANIE OZNACZEŃ

A: Nazwa, marka handlowa lub każdy inny środek identyfikacji producenta lub dostawcy

B: Odniesienie dot. produktu; Przeznaczenie produktu, jego rozmiar;

C: Materiały głównych włókien syntetycznych, służących do wytworzenia wyposażenia;

D: Data produkcji (miesiąc, rok)

E: Numer partii lub numer seryjny;

F: EN xxx:xxxx: numer europejskiej normy, z którą produkt jest zgodny, oraz jej rok;

G:  : oznaczenie WE razem z numerem organizacji powiadomionej w celu monitorowania produkcji,

H:  : standardowe oznaczenie wskazujące użytkownikowi, by przeczytać dokumentację;

J: Duża litera "A" wskazuje punkty mocowania w każdym miejscu przyłączenia elementu systemu zapobiegania upadkom. J': norma obowiązująca w przypadku osobistych systemów ochrony przed upadkami.

K: Pół litery "A" oznaczające elementy zaczepowe zapobiegające upadkom do łączenia z innymi. K': norma obowiązująca w przypadku osobistych systemów ochrony przed upadkami.

МАРКИРОВКА

A: Название, торговая марка или другое средство идентификации продукта, предоставленное производителем или его представителем;

B: серийный номер;

C: наименование продукта и его размер;

D: материал синтетического волокна;

E: дата производства (неделя/год);

F: EN xxx:xxxx европейский стандарт для этого СИЗ, описание продукта и/или артикул.

G:  xxx: логотип ЕС и номер сертификационного органа.

H:  :Стандартная пиктограмма, сообщающая пользователю о необходимости ознакомиться с инструкцией.

J: Заглавная буква «А», указывающая элементы крепления СИЗ к системе остановки падения и направление к анкерной точке. J': европейский стандарт, по которому сертифицировано СИЗ от падения

K: Половины буквы «А», указывающие части элементов крепления привязи к системе остановки пмадения, которые необходимо соединить вместе. K': европейский стандарт, по которому сертифицировано СИЗ от падения

ŽENKLŲ REIŠMĖS

A: pavadinimas, prekės ženklas arba bet kokia priemonė, skirta identifikuoti gamintoją arba tiekėją.

B: produkto savybės.
- produkto pavadinimas ir dydis.

C: pagrindinių sintetikos pluoštų, naudojamų įrangos gamybai, medžiagos (-a).

D: pagaminimo data (savaitė/ metai).

E: serijos arba partijos numeris.

F: EN xxx:xxxx Europos atitikties standartų numeriai ir jų metai.

G:  0333 : EB logotipas ir gamybą kontroliuojančios organizacijos numeris.

H:  : standartizuota piktograma, informuojanti naudotoją, kad reikia skaityti instrukcijas.

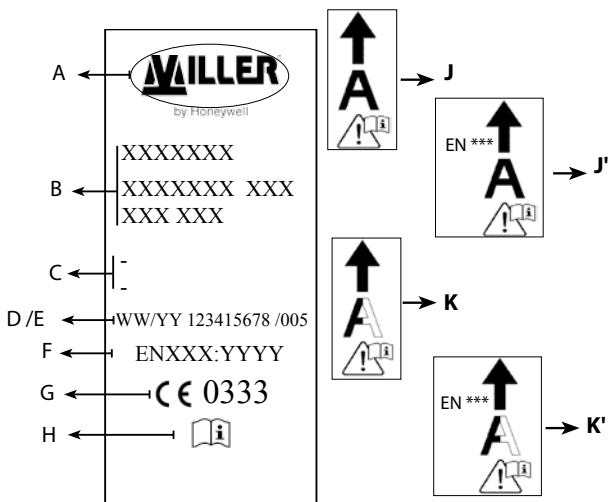

J : didžioji A nurodo apsaugos nuo kritimo apraišų prijungimo kilpų taškus. J': asmeninės apsaugos nuo kritimo sistemos santykinis standartas.

K: pusiau didžioji A nurodo prie apsaugos nuo kritimo apraišų prijungiamąsias dalis. K': asmeninės apsaugos nuo kritimo sistemos santykinis standartas.







SILTIDE TÄHENDUS

- A: Nimetus, kaubamärk või muud vahendid tootja või tarnija identifitseerimiseks
- B: Toote tähis
- Toote nimetus ja suurus
- C: Varustuse konstrueerimisel kasutatud peamiste sünteetiliste kiudude materjal(id)
- D: Tootmise kuupäev (nädal/aasta)
- E: Partii- või seerianumber
- F: EN xxx:xxxx: kohaldatavate Euroopa standardite number ja aasta
- G:  0333 : EÜ logo, millele järgneb tootmise jälgimiseks teavitatud organisatsiooni number.
- H:  : standardne pictogramm näitab, et kasutaja peab dokumentatsiooni lugema



MARKĒJUMU NOZĪME

- A: nosaukums, zīmols vai citi ražotāja vai piegādātāja identifikācijas līdzekļi
- B: izstrādājuma atsauce
- Izstrādājuma apzīmējums un izmērs
- C: aizsardzības līdzekļa izstrādē izmantoto galveno sintētisko šķiedru materiāls(-i).
- D: ražošanas datums (nedēļa/gads)
- E: partijas vai sērijas numurs
- F: EN xxx:xxxx: Eiropas atbilstības standartu numuri un gadi.
- G:  0333: EK logotips, pēc kura ir ražošanas pārraudzībai pilnvarotās organizācijas numurs.
- H:  : standarta pictogramma, kas lietotāju informē par dokumentācijas izlasīšanas nepieciešamību



J : suur täht „A” näitab ankurduspunkte igal kukkumiskaitsevarustuse kinnituselemendil. J': isikukaitsevahendite süsteemi suhteline standard.

K: pool-suurtäht „A” näitab kukkumiskaitse rakmete külge kinnitatavaid osi. K': isikukaitsevahendite süsteemi suhteline standard.

J: liels burts „A”, kas parāda enkurpunktus pie katra kritiena bloķēšanas stiprinājuma elementa. J': kritiena individuālās aizsardzības sistēmas attiecīgais standarts.

K: daļēji liels burts „A”, kas norāda uz stiprinājuma daļām, kas jāpievieno pie kritiena bloķēšanas iejūga. K': kritiena individuālās aizsardzības sistēmas attiecīgais standarts.

A JELÖLÉSEK JELENTÉSE



- A: Név, védjegy vagy a gyártó vagy szállító azonosítására alkalmas más jelölés
- B: A termékhivatkozás
 - A termék leírása és mérete
- C: Az eszközt alkotó fő szintetikus szál(ak) anyaga(i)
- D: A gyártás dátuma (hét/év)
- E: A kötegszám vagy sorozatszám
- F: EN 358: 1999: Az európai megfelelési szabványok száma és éve
- G:  0333: CE logó, és ezt követően azon bejelentett szervezet száma, amely a gyártásellenőrzési szakaszban közreműködött
- H:  A szabványosított szimbólum, amely a felhasználót az utasítások elolvasására szólítja fel

J : Nagy „A” betű jelzi a zuhanásgátló egyes kapcsolási elemeinél a kikötési pontokat. J': A személyi zuhanásvédelmi rendszer relatív standard értéke.

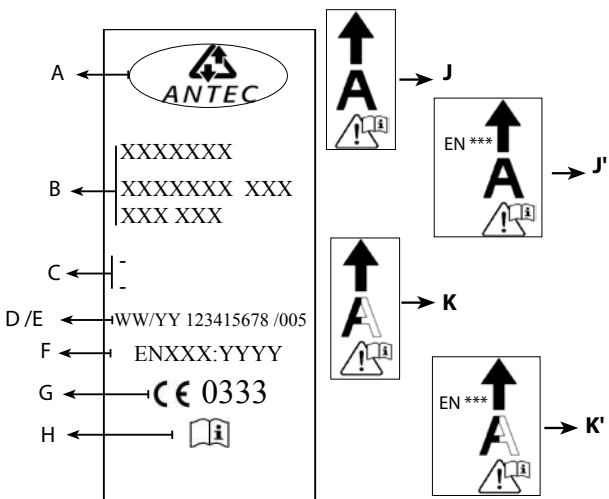
K: A nagybetűnél kisebb „A” betű jelzi a zuhanásgátló hevederzethez csatlakozó kapcsoló-alkatrészeket. K': A személyi zuhanásvédelmi rendszerre vonatkozó szabvány.



SEMNIȚAȚIA MARCAJELOR



- A: Numele, marca de comercializare sau alte mijloace de identificare a producătorului sau furnizorului
- B: Referința produsului
- Descrierea produsului și dimensiunea acestuia
- C: Materialul sau materialele din care sunt confecționate fibrele sintetice principale din componența echipamentului
- D: Data fabricației (săptămâna/anul)
- E: Numărul de lot sau numărul de serie
- F: EN 358: 1999: Numerele standardelor europene de conformitate, precum și anul aferent acestora
- G:  0333: Sigla CE, urmată de numărul organizației notificate implicată în etapa de control al producției.
- H:  Simbolul standardizat care indică utilizatorului să citească instrucțiunile

J: litera majusculă „A” arată punctele de ancorare ale fiecărui element de atașare pentru protecția anticădere.

J': standard conex pentru sistemul de protecție personală anticădere.

K: O jumătate de literă majusculă „A” care indică părțile de atașare care trebuie conectate la hamul de protecție anticădere. K': standard conex pentru sistemul de protecție personală anticădere.

VÝZNAM ZNAČENIA

- A: Názov, obchodná značka alebo iné významy identifikačných znakov výrobcu alebo dodávateľa
- B: Referencia výrobku
- Popis výrobku a jeho rozmery
- C: Materiál(y) hlavných syntetických vlákien, z ktorých je výrobok vyrobený
- D: Dátum výroby (týždeň/rok)
- E: Číslo dávky alebo sériové číslo
- F: EN 358: 1999: Číslo európskych noriem a rok ich vydania
- G:  0333: Logo CE, po ktorom nasleduje číslo autorizovanej organizácie, ktorá spolupracovala vo fáze kontroly
- H:  Štandardizovaný symbol informujúci používateľa o nutnosti prečítať si pokyny.

J: veľké písmeno „A”, ktoré znázorňuje body ukotvenia na každom prípojnom prvku na zachytenie pádu. J': relatívne štandardné pre Osobný systém na ochranu proti pádu.

K: polovelké „A” označujúce prípojné časti, ktoré sa majú pripojiť k postroju na zastavenie pádu. K': príslušná norma pre Osobný systém na ochranu proti pádu

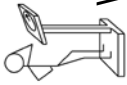

WEIGHT / POIDS (en kg)

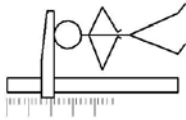
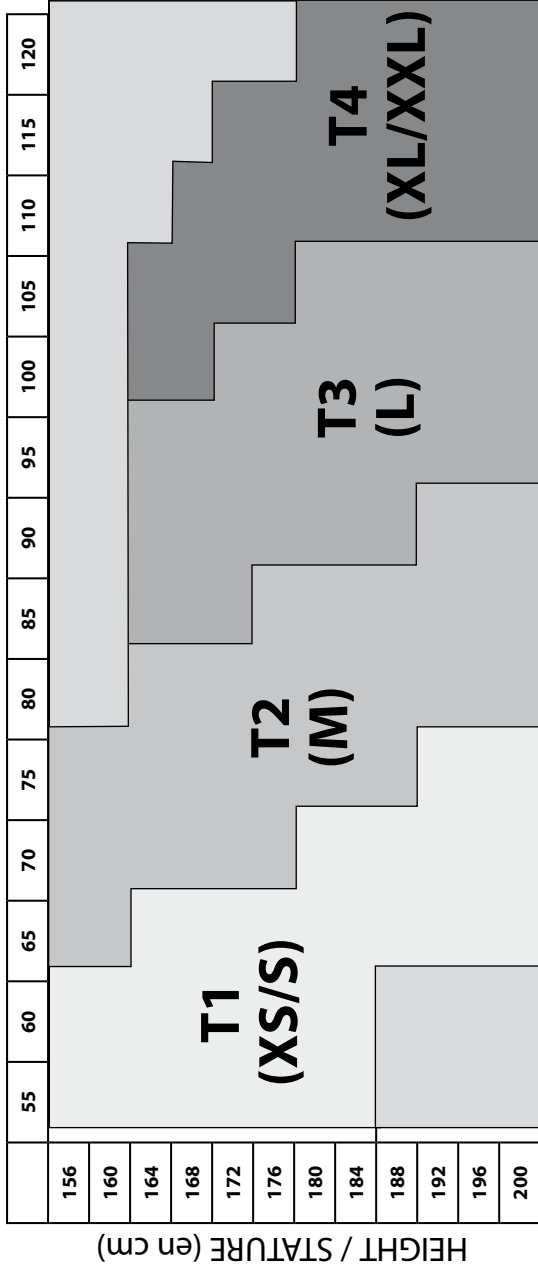

Taille unique = T2 + T3

Individual protection equipment identification sheet / Fiche d'identification d'équipement de protection individuelle / Typenschild der Einzelpersonenschutzrichtung / Ficha de identificación del equipo de protección individual / Ficha de identificação do equipamento protecção individual / Identificatiefiche persoonlijke beschermingsuitrusting / Identifikationskema for personligt beskyttelsesudstyr / Henkilökohtaisen turvalaitteen tunnusiedot / Kontroll- og identifikasjonskort for individuell verneutstyr / Identifikationsblad för individuell skyddsutrustning / Scheda d'identificazione dell'attrezzatura per la protezione individuale / Karta identyfikacyjna / Egyéni védőeszköz azonosítólapja / Fișă de identificare pentru echipament de protecție individuală / Identifikačný list zariadenia na osobnú ochranu / List za identifikaciju individualne zaštitne opreme / Идентификационен лист на лично предпазно средство / Identifikační list jednotlivého ochranného zařízení / Φύλλο προσδιορισμού ατομικού εξοπλισμού προστασίας / Típska plošica osebne zaščitne opreme:

<p>Equipment Type / Type d'équipement / Art der Einrichtung / Tipo de equipo / Tipo de equipamento / Type uitrusting / Type udstyr / Laitteen tyyppi / Utstyrstype / Typ Av utrustning / Tipo d'attrezzatura / Nazwa wyposażenia / Eszköz típusa / Tip de echipament / Тур zariadenia / Vrsta opreme / Тип оборудоване / Тур zařízení / Τύπος εξοπλισμού / Vrsta opreme:</p>	
<p>Model Identification / Identification du modèle / Modell / Identificación del modelo / Identificação do modelo: / Identificatie model / Modellens identifikation / Mallin tunnus / Modellidentifikasjon / Identifering av modellen / Identificazione del modello / Identyfikacja modelu / Model azonosítója / Identificare model / Identifikácia modelu / Model Identifikacija / Идентификация на модела / Identifikace modelu / Προσδιορισμός του μοντέλου / Model:</p>	
<p>Brand / Marque commerciale / Handelsbezeichnung/Marca comercial / Marca comercial / Handelsmerk / Varemærke / Tavamerkki / Varemerke / Varumärke/Marca commerciale / Znak towarowy / Márka / Marca comercială / Značka / Marka / Марка / Značka / Εμπορική ονομασία / Blagovna znamka:</p>	<p>Miller®</p>

<p>Honeywell Fall Protection France SAS 35-37, rue de la Bidauderie 18100 VIERZON CEDEX - FRANCE Téli: (33) 02 48 52 40 40 Fax: (33) 02 48 71 04 97 e-mail: techniserv.hsp@honeywell.com Web: www.honeywellsafety.com</p>	<p>Manufacturer / Fabricant / Hersteller/Fabricante / Fabricant/Fabrikant / Valmistaja / Producent/Tillverkare / Produttore / Producent / Gyártó / Fabricant / Výrobca / Proizvođač / Proizvoditelj / Výrobce / Κατασκευαστής / Proizvajalec:</p>
	<p>Serial n° / N° de série / Serien-Nr. / N.° de senie: / N.° de série / Serienummer / Sarjanummer / Serienummer / Serie-nr / N. di serie / Nr seryjny / Sorozatszám / Nr. de serie / Sériové číslo / Serijski br. / Серийн № / Sériové č. / Ар. παραγωγής / Serijska številka:</p>
	<p>Year of manufacture / Année de fabrication / Herstellungsjahr / Año de fabricación / Ano de fabrico / Fabrikagejaar / Fabrikationår: / Valmistusvuosi / Fabrikasjonsår / Tillverkningsår / Anno di fabbricazione / Rok produkci / Gyártás éve / An de fabricație /Rok výroby / Godina proizvodnje / Година на производство / Rok výroby / Έτος κατασκευής / Serijska številka:</p>
<p>...../...../.....</p>	<p>Purchase date / Date d'achat / Kaufdatum / Fecha de compra / Data da compra / Aankoopdatum / Købsdato / Ostoppäivämäärä / Innkjøpsdato / Inkøpsdatum / Data di acquisto / Data zakupu / Vásárlás dátuma / Data achiziției / Dátum zakúpenia / Datum kupnje / Дата на закупуване / Datum nákupu / Ημερομηνία αγοράς / Datum nakupa:</p>
<p>...../...../.....</p>	<p>Date of first use / Date de première utilisation / Datum des Ersteinsatzes / Fecha de primer uso / Data da primeira utilização / Datum eerste gebruik / Förste användelsdato / Kayttöönottopäivämäärä / Tatt i bruk (dato) / Datum för första användning / Data del primo utilizzo / Data wprowadzenia do użytku / Első használat dátuma / Data primei utilizări / Dátum prvého použitia / Datum prve uporabe / Дата на първа употреба / Datum prvného použití / Ημερομηνία πρώτης χρήσης / Datum prve uporabe:</p>

Date	Reason (periodic examination or repair)	Faults noticed, repairs carried out, remarks	Name and signature of the competent person	Anticipated date for next periodic examination
Date	Motif (examen périodique ou réparation)	Défauts remarqués, réparations effectuées, remarques	Nom et signature de la personne compétente	Date du prochain examen périodique prévu
Datum	Anlass (regelmäßige Überprüfung oder Reparatur)	Festgestellte Fehler, durchgeführte Reparaturen, Bemerkungen	Name und Unterschrift des Zuständigen	Datum der nächsten vorgesehene regelmäßigen Überprüfung
Fecha	Motivo (del examen o reparación)	Defectos indicados, reparaciones realizadas, comentarios	Nombre y firma de la persona competente	Fecha del próximo examen periódico previsto
Data	Motivo (exame periódico ou reparacão)	Defeitos observados, reparações efectuadas, observações	Nome e assinatura da pessoa responsável	Data do próximo exame periódico previsto
Datum	Reden (periodiek nazicht of herstelling)	Vastgestelde fouten, uitgevoerde herstellingen, opmerkingen	Naam en handtekening van de bevoegde persoon	Datum van het volgende geplande periodele onderhoud
Dato	Ársag (regelmæssigt eftersyn eller reparation)	Observerede defekter, udførte reparationer, bemærkninger	Navn og underskrift på den kompetente person	Dato for det næste regelmæssige eftersyn
Pvm.	Alhe (sääntömääräi-nen tarkastus tai korjaus)	Vikatiidot, tehdyt korjaukset, huomautukset	Vastuuhenkilön nimi ja allekirjoitus	Seuraavan sääntömääräisen tarkastuksen päivämäärä
Dato	Ársak (periodisk undersøkelse eller reparasjon)	Observerte feil, utførte reparasjoner, merknader	Person ansvarlig for inngrepet - navn og underskrift	Dato for neste beregnede periodiske undersøkelse
Datum	Anledning (återkommande kontroll eller reparation)	Konstaterade fel, utförda reparationer, anmärkningar	Namn och underskrift av behörig person	Datum för nästa återkommande kontroll
Data	Causale (controllo periodico o riparazione)	Difetti riscontrati, riparazioni effettuate, note	Nome e firma della persona competente	Data del prossimo controllo periodico previsto
Data	Powód (kontrola okresowa lub naprawa)	Stwierdzone usterki, wykonane naprawy, uwagi	Nazwa / nazwisko i podpis upoważnionej	Data następnej kontroli

Remarks / Commentaires / Observaciones / Observações / Opmærkingen / Kommentarer / Kommentaar / Huomautuksia / Kommentar / Kommentar / Commentar / Kommentarse :

Notified body having carried out the CE test of type / Organisme notifié ayant réalisé l'examen CE de Type / Zugelassene Stelle, welche die CE-Typprüfung durchgeführt hat / Organismo notificado que ha realizado el examen CE de tipo / Organismo notificado tendo realizado o exame de tipo CE / Erkend organisme dat het CE type-onderzoek uitvoerde / Godkendt organisme, der har udført EU-typeafprøvningen / Ilmoitettu järjestö, joka on suorittanut CE-tyyppitarkastuksen / Notifisert organ som har utført EU-typeundersøkelse / Offisielt provningsorgan som utfører CE-kontrollen av Typ / Organismo notificato che ha effettuato il controllo CE del Tipo / Jednostka notyfikowana zrealizowała badanie CE typu: BG BAU - Berufsgenossenschaft der Bauwirtschaft - n°0299 Prüf- und Zertifizierungsstelle des FA PSA Zwengenberger Straße 68 42781 Haan (GERMANY) By APAVE SUDEUROPE SAS 0082 CS 60193 13 322 Marseille Cedex 16 - FRANCE By SGS United Kingdom Ltd 0120 Unit 202B Worle Parkway Cedex BS22 6WA Weston Super Mare UK DEKRA EXAM GmbH - n°0158 Test laboratory for Component Safety - Seilprüfstelle - Dinnendahlstr. 9 - 44809 Bochum - Germany

AFNOR Certification (0333) 11, rue Francis de Pressensé 93571 La Plaine St Denis Cedex FRANCE By SGS United Kingdom Ltd 0120 Unit 202B Worle Parkway Cedex BS22 6WA Weston Super Mare UK

Notified body responsible for production monitoring and inspection / Organisme notifié intervenant dans le suivi et le contrôle de la production / Zugelassene Stelle, die bei der Verfolgung und Kontrolle der Herstellung mitgewirkt hat / Organismo notificado que interviene en el seguimiento del control de la producción / Organismo notificado interveniente no acompanhamento e no controlo da produção / Erkend organisme dat tussenkomst in het opvolgen en het controleren van de productie / Godkendt organisme, der har udført produktionskontrol / Ilmoitettu järjestö, joka on suorittanut tuotannonvalvonnan seurannan; / Notifisert organ for oppfølging og produktionskontroll / Offisielt provningsorgan som medverkar vid prod u kt i onsuppl øljinngen Dch -kontrollen / Organismo notificato che interviene nei controllo della produzione / Jednostka notyfikowana brata udział w kontroli produkcji :

Data	Priežastis (periodinās patikros arba remonto)	Pastebēti gadīmai, atliktas remontas, pastabos	Kompetentingo asmens vārds, pavardē ir parašas	Kitos periodinās patikros data
Kuopāev	Põhjus (periodiline ūlevaatus vōi remont)	Avastatud vead, tehtud parandused, mārķused	Nimi ja allkiri kompetentselt isikult	Jārgmise perioodilise ūlevaature oodatav kuopāev ūlevaatus
Datums	Iemesls (regulārā pārbaude vai remonts)	Pamanītās kļūmes, veiktie remonti, piezīmes	Kompetentās personas vārds, uzvārds un paraksts	Nākamās regulārās pārbaudes paredzētais datums
Dātum	Ok (idōszakos vizsgālat vagy javítás)	Ēslelt hibāk, elvęzgett javítások, megjegyzések	Illetēkes szemēly neve és aláírása	Következō idōszakos vizsgālat várhatō dátuma
Data	Motiv (examinare periodicā sau reparație)	Defecte observate, reparații efectuate, observații	Numele și semnătura persoanei competente	Data următoarei examinări periodice
Dātum	Dōvod (pravidelnā kontrola alebo oprava)	Zistené nedostatky, vykonané opravy, poznámky	Meno a podpis zodpovednej osoby	Dātum nasledujúcej pravidelnej kontroly

Pastabos / Mārkused / Piezīmes:

.....

.....

 Informuota institūcija, atlikusi CE tipa testa / Teavitātad asutus, mis tegi CE-tūbikate / Pilnvarotā iestāde, kas veikusi tipa CE pārbaudi.

By APAVE SUDEUROPE SAS 0082
 CS 60193
 13 322 Marseille Cedex 16 - FRANCE

BG BAU -
 Berufsgenossenschaft der Bauwirtschaft - n°0299
 Prüf- und Zertifizierungsstelle des FA PSA
 Zwengenberger Straße 68
 42781 Haan (GERMANY)

By SGS United Kingdom Ltd 0120
 Unit 202B
 Worle Parkway Cedex
 BS22 6WA Weston Super Mare UK

DEKRA EXAM GmbH - n°0158
 Test Laboratory for Component Safety - Seilprüfstelle-
 Dimmendahlstr. 9 - 44809 Bochum - Germany

Informuotoji institūcija, atsakinga už gamybos stebėjimą ir tikrinimą / Teavitatud asutus, mis vastutab tootmise jälgimise ja ülevaatause eest / Pilnvarotā iestāde, kas atbildīga par ražošanas pārraudzību un pārbaudi:

AFNOR Certification (0333)
 11, rue Francis de Pressensé
 93571 La Plaine St Denis Cedex FRANCE

By SGS United Kingdom Ltd 0120
 Unit 202B
 Worle Parkway Cedex
 BS22 6WA Weston Super Mare UK

Honeywell Fall Protection France SAS
35 - 37, rue de la Bidauderie
18100 VIERZON - France