

Bruksanvisning

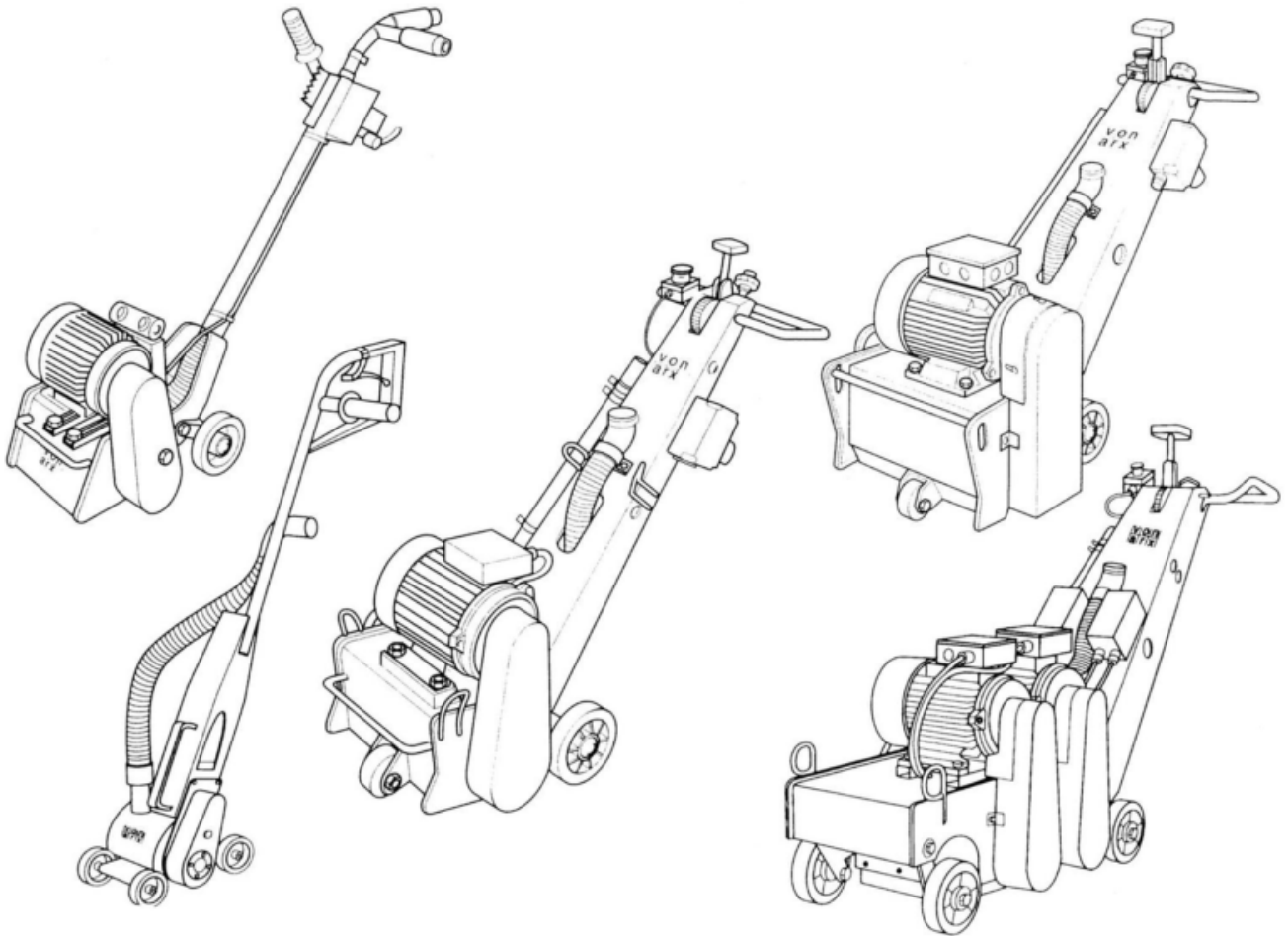

VON ARX VA10L, FR200, VA25S, VA30S och VA30SH yträsor

EPOX Maskin AB

Postadress	Besöksadress	Telefon	Fax	e-post	Hemsida	Version
Box 6060 192 06 Sollentuna	Landsvägen 1 Sollentuna	08-754 71 60	08-754 81 00	info@epox.se	www.epox.se	1,0

1	ALLMÄNNA TIPS	6	START
1.1	Före start	6.1	Maskiner med..... förbränningsmotorer
1.2	Bruksanvisning	6.2	Maskiner med elmotorer
1.3	Tekniska ändringar	7	ARBETSFÖRBEREDELSE
1.4	Copyright	7.1	Byte av verktygstrumma
1.5	Varumärke.....	7.2	Bestycka verktygstrumma
1.6	Patent	7.2.1	Montera av lamellverktyg
2	SÄKERHETSTIPS	7.2.2	Välja bestyckningsart
2.1	Riskpotential	7.2.3	Bestycka lamellaxlar
2.2	Framhävd text	7.3	Ansluta dammsugningsanläggning
2.2.1	Risktips.....	7.3.1	Ansluta FR 200
2.2.2	Viktiga hänvisningar	7.3.2	Ansluta VA 10 L
2.2.3	Användartips	7.3.3	Ansluta VA-maskiner.....
2.2.4	Uppräkningar.....	7.4	Ansluta framdrivningsredskap
2.3	Säkerhetsföreskrifter.....	7.5	Ställa in arbetsdjup.....
2.3.1	Arbetsföreskrifter	7.6	Förbereda arbetsyta.....
2.3.2	Föreskrifter för maskiner med elmotorer.....	7.7	Kontrollera ytbearbetningsmaskin
2.3.3	Föreskrifter för maskiner med förbrännings- motorer	8	DRIFT
2.4	Ändamålsenlig användning	8.1	Starta maskinen
2.5	Att arbeta säkerhetsmedvetet.....	8.1.1	Starta elmotor
2.6	Ytterligare säkerhetsföreskrifter.....	8.1.2	Starta förbränningsmotor
2.7	Piktogram och varningar	8.2	Bearbeta ytor
2.7.1	Piktogram.....	9	AVSLUTANDE ARBETEN
2.7.2	Varningar.....	9.1	Stänga av maskinen
2.7.3	Säkerhetsetiketter på maskinen.....	9.2	Stänga av dammsugningsanläggningen.....
2.8	Säkerhetsanordningar	9.3	Förvaring av maskinen
2.9	Manöver- och arbetsplats.....	10	SKÖTSEL OCH UNDERHÅLL
3	TEKNISKA DATA	10.1	Underhållsplan
3.1	Specifikationer.....	10.2	Underhållsarbeten
3.2	Typbeteckningar	10.2.1	Förslitning
3.3	Serienummer.....	10.2.2	Byte av förslitna delar
3.4	Typskyltar.....	10.2.3	Byte av dammkrage.....
4	BESKRIVNING	10.2.4	Byte av VA-maskinens
4.1	Funktionssätt	10.2.5	Byte av drivrem på FR 200 och VA 10 L
4.2	Bearbetningsbar grund.....	11	REPARATIONER
4.3	Styrning	12	FELSÖKNING
4.4	Ytbearbetningsredskap A 10 L.....	12.1	Elmotorn startar inte
4.5	Ytbearbetningsmaskin FR 200	12.2	Förbränningsmotorn startar inte
4.6	Ytbearbetningsmaskiner av VA-Serie.....	12.3	Dammsugningsanläggningen fungerar inte ..
4.7	Ytbearbetningsmaskin med hydraulisk fram- drivning.....		
4.8	Verktyg		
4.8.1	Verktygstrumma.....		
4.8.2	Verktygslameller.....		
4.8.3	Borstar.....		
4.9	Extra tillbehör		
4.9.1	Framdrivningsredskap.....		
4.9.2	Dammsugningsanläggning		
5	TRANSPORT		
5.1	Förpackning		
5.2	På- och avlastning.....		



1 ALLMÄNNA TIPS

1.1 Före start

Innan du startar ytbearbetningsmaskinen, beakta följande:

- Kontrollera att leveransen är fullständig!
- Kontrollera om leveransen uppvisar synliga transportskador!
- Läs igenom hela bruksanvisningen före start!
- Beakta denna bruksanvisnings och motortillverkarens säkerhetsföreskrifter!
- Försäkra dig om, att garantisedeln (längst bak i reservdelslistan) fyllts i och återsänts till Von Arx AG.

1.2 Bruksanvisning

De i denna bruksanvisning förekommande avbildningarna kan skilja sig från Din maskintyp och är inte bindande för vår del.

Om osäkerheter kvarstår efter genomläsning av bruksanvisningen, vänd Dig till tillverkaren eller närmaste Von Arx försäljningsställe eller serviceverkstad (Adress se bihang Customer Service).

För skador eller driftstörningar, som orsakats av icke beaktande av bruksanvisningen, är samtliga garanti- och ansvarsåtaganden från Von Arx sida undantagna!

Endast det tyskspråkiga utförandet av denna bruksanvisning är juridiskt bindande för tillverkaren!

Bruksanvisningen skall förvaras på en säker plats och hållas i läsbart skick.

1.3 Tekniska ändringar

För att motsvara kundkretsens förändrade behov, förbehåller vi oss rätten att utan förvarning företa tekniska förändringar på ytbearbetningsmaskinen.

Vi förbehåller oss även rätten till tekniska förändringar, som inte har något inflytande på funktion och hantering av ytbearbetningsmaskinen.

1.4 Copyright ©

Text och avbildningar får varken kopieras eller reproduceras (t.ex. tryck, mikrofilm etc) utan uttryckligt tillstånd från firman Von Arx AG.

1.5 Varumärke ®

Ordalydelsen "Von Arx" samt Logon "Von Arx" är registrerade, internationellt skyddade varumärken och får ej användas av tredje person!

1.6 Patent

Olika, i denna bruksanvisning upplistade och avbildade komponenter är patentsökta eller är redan nationellt eller internationellt patenterade.

2 SÄKERHETSTIPS

2.1 Riskpotential

Von Arx Ytbearbetningsredskap är tillverkade i enlighet med dagens tekniska nivå, samt med EU:s konstruktionsriktlinjer. Redskapen är driftsäkra om föreskrifterna beaktas.

Om maskinerna emot föreskrifterna används av utbildad personal, kan driften vara förknippad med vissa risker. Varje person, som befattar sig med förberedelser, drift, manövrering och underhåll (inspektion, skötsel, iordningställande) av maskinen skall ha läst och förstått hela bruksanvisningen och i synnerhet kapitlet Säkerhetstips.

2.2 Framhävd text

Läs och beakta alltid säkerhetstipsen i denna bruksanvisning!

2.2.1 Risktips

I denna bruksanvisning är säkerhetstipsen framhävd på följande sätt (risknivå enligt ANSI Z535.4):



FARA

Signalbegreppet "Fara" hänvisar till omedelbar fara, som kan leda till svåra kroppsskador eller till döden.



VARNING

Signalbegreppet "Varning" hänvisar till en potentiellt farlig situation, som kan leda till svåra kroppsskador eller till döden.



OBS

Signalbegreppet "OBS" hänvisar till en potentiellt farlig situation, som kan leda till lättare kroppsskador. Signalbegreppet kan även användas för att varna för skador på materielen.

2.2.2 Viktiga hänvisningar

Viktiga hänvisningar är framhävda på följande sätt:



VIKTIGT

Signalbegreppet "Viktigt" pekar på en situation, som möjligtvis kan leda till skador på produkten eller andra föremål i dess omgivning.

2.2.3 Användartips



TIPS

Signalbegreppet "Tips" hänvisar till användartips och andra nyttiga informationer.

2.2.4 Uppräkningar

Rena uppräkningsrad, vars inbördes ordning är ovidkommande, markeras med en punkt före raden:

- Exempelrad
- Exempelrad

Stegvist förfarande (Du gör något) markeras genom radernas numrering:

1. Arbetssteg
2. Arbetssteg

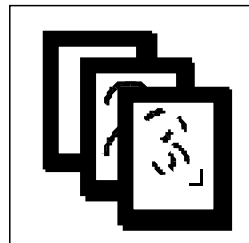

OBS

Radnumrens ordningsföljd är bindande.

- Icke beaktande av den föreskrivna arbetsföljden kan leda till kroppsskador eller allvarliga skador på materielen.



2.3 Säkerhetsföreskrifter

2.3.1 Arbetsföreskrifter

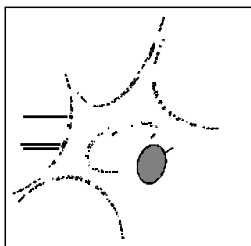

Undvik explosions- och brandfara.

- Använd aldrig maskinen i område där det föreligger explosionsfara.

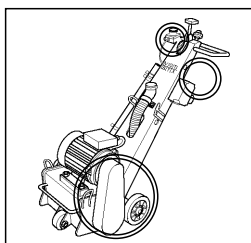

Avlägsna ej skyddsanordningar.

- Använd maskinen endast när samtliga fabriksmonterade skyddsanordningar är monterade och funktionsdugliga.



Lämna aldrig en osäkrad maskin.

- Stäng av motorn innan Du lämnar maskinen.
- Säkra maskinen med ställbromsen.
- Bryt tändningskretsen eller dra ur stickkontakten.



Maskinen får ej bäras!

- Av säkerhets- och hälsoskäl får maskinerna och deras tunga trummor inte transporteras manuellt!

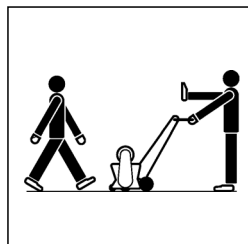

Håll andra personer på avstånd!

- Låt inga andra personer komma i närheten av maskinen!
- Se till att personer utan skyddsdräkt, skyddsglasögon och hörselskydd håller sig utanför arbetsområdet!



Kontrollera att Din maskin ej uppvisar skador.

- Kontrollera de rörliga delarnas funktion och försäkra dig om att inga delar har fastnat eller skadats.
- Samtliga delar måste vara riktigt monterade och uppfylla alla kriterier som garanterar en fullgod drift.
- Skadade skyddsanordningar och delar skall sakskunnigt repareras på en kundtjänstverkstad, såvida inget annat angivits i bruksanvisningen.

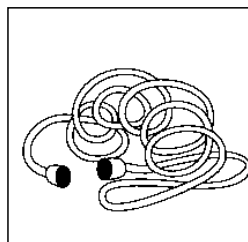

Håll ordning inom Ditt arbetsområde.

- Oordning inom arbetsområdet leder ofta till arbetsolyckor.



Arbeta endast på vågräta ytor.

- Ytbearbetningsmaskinen får endast användas på vågräta ytor.
- Kontrollera att alla hjul ligger an mot ytan som skall bearbetas.

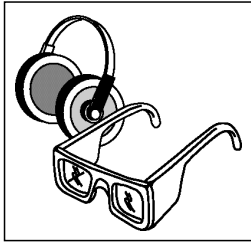

Ta på Dig en lämplig skyddsdräkt.

- Maskinkötaren skall bära skyddsglasögon, handskar, hörselskydd samt glidsäkra säkerhetsskor.
- Använd andningsskydd när Du utför dammproducerande arbeten.



Försök hålla dammbildningen vid ytbearbetningen så låg som möjligt.

- Anslut om möjligt en kraftig industridammsugare till maskinen
- Fukta grunden med lite vatten, när det ej är möjligt att ansluta dammsugare.



Se till att ytbearbetningsmaskinen alltid är redo att användas.

- Rengör och underhåll maskinen regelbundet.
- Följ underhållsföreskrifterna och tipsen för verktygsbyte. Håll handtagen olje- och fettfria.

2.3.2 Föreskrifter för maskiner med elmotorer
Var noga med att följa motortillverkarens bruksanvisning samt följande föreskrifter:



Akta Dig för strömstötter.

- Undvik kroppskontakt med jordade delar.

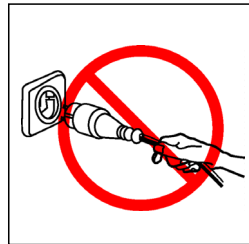

Andvänd ej sladden till icke avsedda ändamål.

- Dra inte ut stickkontakten genom att dra i sladden.
- Undvik att utsätta sladden för hetta, olja och vassa kanter.
- Lägg ut elsladden på ett sådant sätt, att den inte kan skadas av arbetsverktygen.

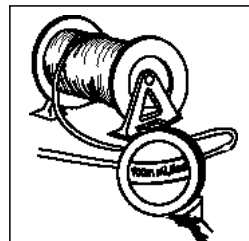

Använd lämplig förlängningskabel för bruk i det fria.

- Använd vid arbete i det fria endast för ändamålet tillåtna och S-märkta förlängningssladdar.
- Använd endast elsladdar av rätt grovlek och nödvändig längd.

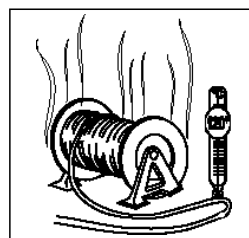

Upprullade sladdar kan värma upp sig!

Rulla av hela förlängningssladden från rullen.



VARNING

lakta försiktighet när Du utför elektriska arbeten på maskinen.

- Reparationer på den elektriska installationen får endast utföras av behörig elinstallatör, i annat fall föreligger risk för olycksfall.

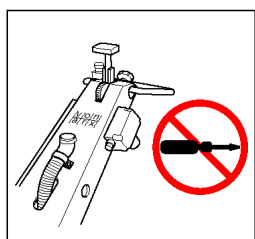

VARNING

Den elektriska maskinen motsvarar tillämpliga säkerhetsbestämmelser.

- Ändringar på den elektriska installationen som äventyrar säkerheten eller ändrar den ursprungliga reglerings- och styrfunktionen är förbjudna.

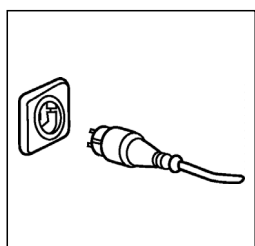

VARNING

Se till att maskinen är utan ström när den inte används.

- Dra alltid ut nätkontakten när maskinen inte används.

2.3.3 Föreskrifter för maskiner med förbränningsmotorer

Var noga med att följa motortillverkarens bruksanvisning samt följande föreskrifter:



FARA

Var försiktig när Du tankar eller fyller om bränsle.

- Fyll endast på bränsle ute i det fria. Häll aldrig ut eller om bränsle i slutna eller dåligt ventilerade rum.



FARA

- Tank aldrig när motorn är igång eller forfarande är varm.



FARA

- Tank aldrig i närheten av öppen eld. Häll aldrig ut bränsle i närheten av öppna lågor.



VARNING

Rök inte medan Du tankar eller fyller om bränsle.



VARNING

Arbeta aldrig med förbränningsmaskiner i slutna rum.

- Undvik att bli kolmonoxydförgiftad av avgaser.



VARNING

Undvik att bränna Dig på den heta motorn.

- Låt motorn kallna helt innan Du utför underhållsarbeten (rengöring, tankning, byte av tändstift osv.).

2.4 Ändamålsenlig användning

Maskinerna är konstruerade uteslutande för bearbetning av olika vågräta ytor. Varje användning utöver detta är icke ändamålsenlig. Tillverkaren är på intet sätt ansvarig för skador som uppkommit genom sådan användning.

Ytbearbetningsmaskinerna angriper alltid ytan som behandlas. De är därför olämpliga att använda för rengöring av känsliga ytor (t.ex. keramikgolv). (Se även kapitel 4, BESKRIVNING).

2.5 Att arbeta säkerhetsmedvetet

- Bidra även Du till säkerheten på arbetsplatsen.
- Anmäl genast avvikelser i driftbeteendet till ansvarig person.
- Utför alla arbeten på ett säkerhetsmedvetet sätt.

2.6 Ytterligare säkerhetsföreskrifter

Följ ovillkorligen de lokala, landsspecifika föreskrifterna, normerna och riktlinjerna.

2.7 Piktogram och varningar

2.7.1 Piktogram



FARA

Denna symbol används när ingen eller dålig följsamhet mot anvisningar och metoder direkt kan leda till allvarliga skador eller olyckor med dödlig utgång.



VARNING

Denna symbol används när ingen eller dålig följsamhet mot anvisningar och metoder indirekt kan leda till allvarliga skador eller olyckor med dödlig utgång.



OBS

Denna symbol används när ingen eller dålig följsamhet mot anvisningar och metoder kan leda till lättare kroppsskada eller materialskada.



VIKTIGT

Denna symbol används när ingen eller dålig följsamhet mot anvisningar och metoder kan leda till materialskada.



TIPS

Denna symbol används för att peka på olika användartips.



Ett tal som står före en anvisning används när en viss turordning är påkallad av säkerhetsskäl.

2.7.2 Varningar



Förbjudet att tanka i slutna eller dåligt ventilerade rum.



Förbjudet att använda förbränningsmotorer.



Ingen öppen eld i närheten av brännbara vätskor.



Förbjudet att röka vid hantering av brännbara vätskor.



Förbjudet att använda maskiner med förbränningsmotorer i slutna eller dåligt ventilerade utrymmen.

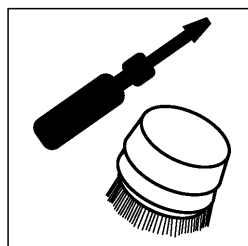

Underhållstips.



Reparations- och monteringsförbud.



Använd skyddsdräkt.



Får ej bäras.

2.73 Säkerhetsetiketter på maskinen.



OBS! Risk för brännskada.

Varning brandfarliga ämnen

Läs bruksanvisning

Använd hörselskydd



Gäller endast förbränningsmotorer



OBS! Högspänning



Varning för fräsaxeln

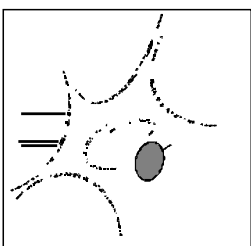

OBS! Explosions- och brandfara.

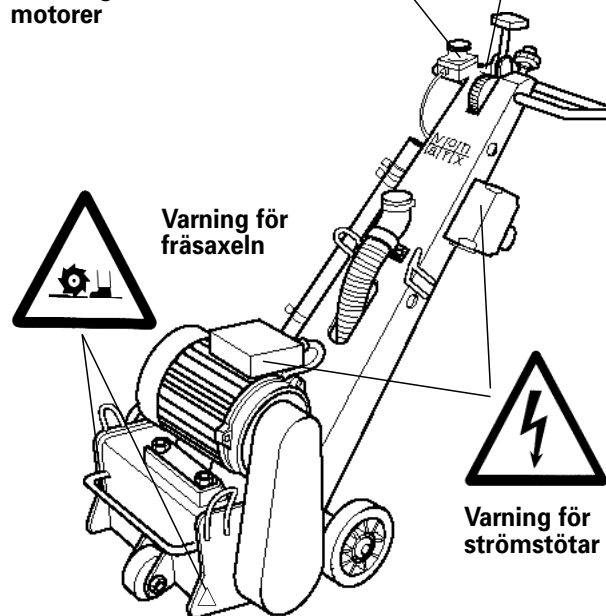

Skadade eller tappade säkerhetsetiketter skall omedelbart ersättas. Etikettsortimentet kan erhållas från kundtjänst.

2.8 Säkerhetsanordningar

**FARA**

Maskiner med skadade säkerhetsanordningar skall sakkunnigt repareras av en kundtjänstverkstad eller bytas ut.

- Säkerhetsanordningarna får ej avlägsnas.
- Använd maskinen endast när samtliga fabriksmonterade skyddsanordningar är monterade och funktionsdugliga!

**FARA****NÖDSTOPP-brytare**

Maskinen får endast användas med fungerande NÖDSTOPP-brytare.

**OBS**

Anslutning för dammsugningsanläggningen.

Anslut alltid dammsugningsanläggningen när Du utför dammproducerande arbeten.

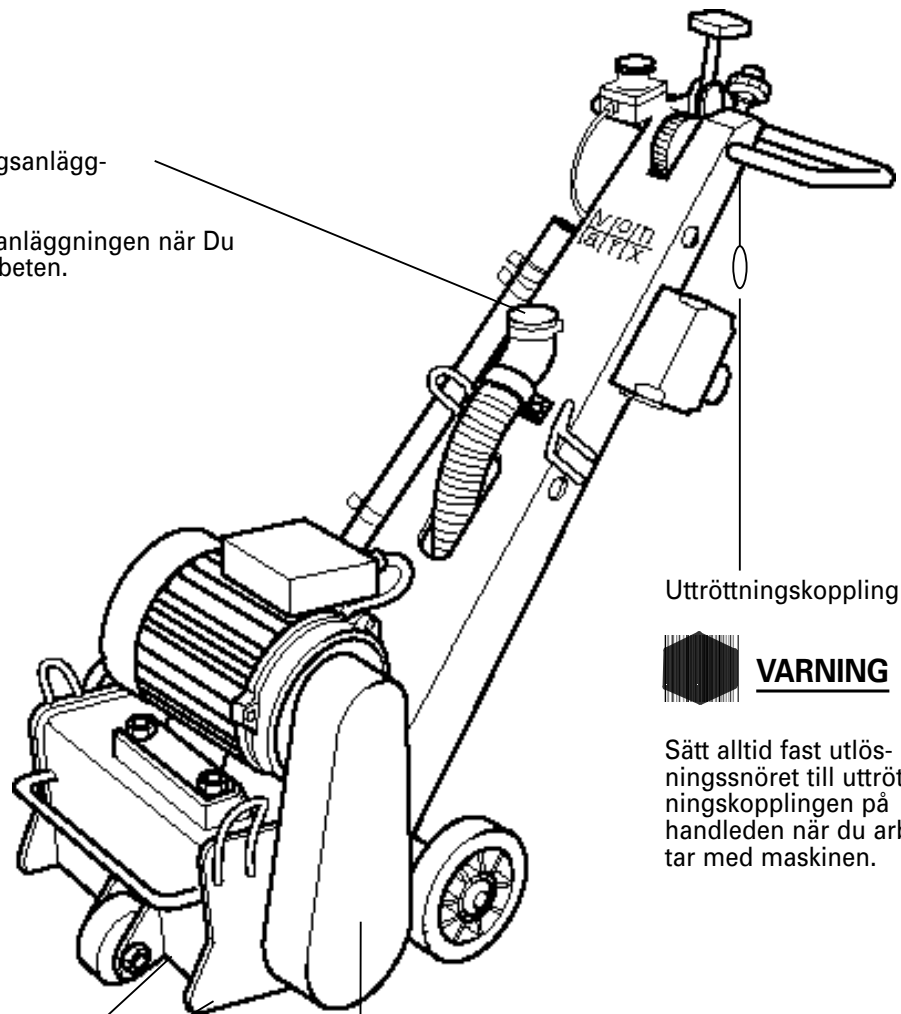

Utröttningsskoppling

**VARNING**

Sätt alltid utlösningssnöret till utröttningsskopplingen på handleden när du arbetar med maskinen.

Dammkragar

**OBS**

Skadade dammkragar minskar den anslutna dammsugarens effekt.

Remskydd

**VARNING**

Starta aldrig maskinen utan att remskyddet är påmonterat.



2.9 Manöver- och arbetsplats

Under arbetet med maskinen skall maskinföraren alltid befinna sig bakom maskinens styrstång. Från denna position kan arbetsförloppet fortlöpande kontrolleras och vid behov korrigeras. Från denna position kan maskinföraren:

- styra maskinen
- hålla tillbaka maskinen
- kontrollera alla styr- och manöverorgan (t.ex. ställbroms, djupinställning).

Även maskiner med elektrisk (VG 91) eller hydraulisk drivning kan från denna position manövreras och styras av maskinföraren.

Från sätet på framdrivningsredskapen VF 85 och TV 84 kan samtliga manöverorgan lätt nås.

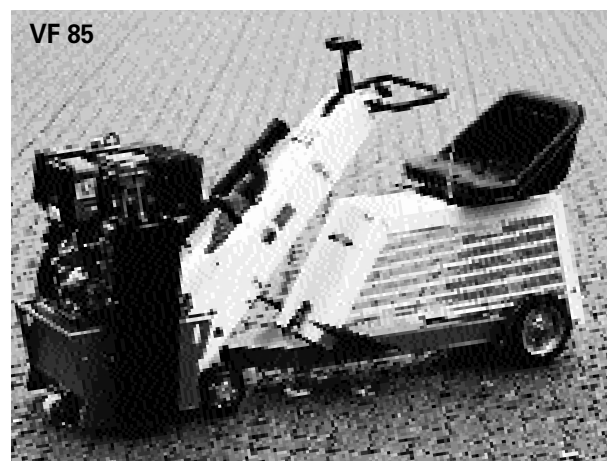

3 Tekniska Data

3.1 Specifikationer

Typ	VA10L	FR200	VA25S	VA25S Twin	VA30S	VA30SH
Arbetsbredd	100 mm	200 mm	250 mm	250 mm	300 mm	300 mm
Avstånd vägg-frässpår	20 mm	54 mm	67 mm	75 mm	80 mm	90 mm
Dimensioner						
• Bredd	360 mm	365 mm	455 mm	465 mm	560 mm	555 mm
• Längd	330 mm	110 mm	950 mm	515 mm	1220 mm	1355 mm
• Höjd	1320 mm	970 mm	1165 mm	1090 mm	1020 mm	1090 mm
Sugmuff	38 mm	28 / 38 mm	50 mm	50 mm	50 mm	50 mm
Vikt *	14 kg	28 kg	60 kg	125 kg	95 kg	179 kg
Elmotorer						
Beteckning	21 U	90 L	112 M	112 M	132 S	132 M
Effekt	2,1 kW	2,2 kW	4,0 kW	2 x 4,0 kW	5,5 kW	7,5 kW
Varvtal	5000 v/min	2820 v/min	2830 v/min	2830 v/min	1445 v/min	1455 v/min
Vikt, max.	5 kg	20 kg	30 kg	2 x 30 kg	50 kg	76 kg
Trefasanslutning	-	400 V / 50 HZ	400 V / 50 HZ	400 V / 50 HZ	400 V / 50 HZ	400 V / 50 HZ
Växelströmanslutning	230 V / 50 Hz	230 V / 50 Hz	-	-	-	-
Byggform	-	B3	B3	B3	B3	B3
Skyddsart	-	IP 54	IP 55	IP 54	IP 55	IP 55
Motorskyddsbrytare **	-	4-6,3 A / 400 V	6,3-10 A / 400 V	6,3-10 A / 400 V	8,6-13 A / 400 V	12,1-18,2 A / 400 V
Bensinmotorer						
Tillåten effekt	-	4,0 kW	6,0 kW	-	6,0 kW	7,1 kW
Tillåtet varvtal	-	3600 v/min	3600 v/min	-	600 v/min ***	642 v/min ***
Tillåten vikt, max.	-	20 kg	30 kg	-	30 kg	32 kg
Dieselmotorer						
Tillåten effekt	-	-	4,0 kW	10,0 kW	5,2 kW	7,5 kW
Tillåtet varvtal	-	-	3600 v/min	3000 v/min	1500 v/min	1548 v/min
Tillåten vikt, max.	-	-	30 kg	102 kg	60 kg	76 kg

* utan motor, verktygstru, mma och remskydd

** med nollspänningsutlösare 10-16 A/230 V (för FR200: 6,3-10 A/230 V)

*** Varvtal vid växellådan

**VARNING**

- Vid motorbyte får angivna tekniska data rörande varvtal, effekt och vikt inte överskridas!
- Det är inte tillåtet att byta från ett framdrivnings-sätt till ett annat (t.ex. från eldrift till bensindrift)!

**VARNING**

Motorbyte får endast utföras av fackman eller av ett Von Arx försäljnings- och serviceställe!

3.2 Typbeteckningar

FR 200	FR äs med 200 mm arbetsbredd.
VA 10 L	Von Arx FBM med 10 cm arbetsbredd, lätt konstruktion.
VA 25 S	Von Arx säkerhets-ytbearbetningsmaskin med 25 cm arbetsbredd.
VA 25 S Twin	Von Arx säkerhets-ytbearbetningsmaskin med 2 trummor (Twin) med 25 cm arbetsbredd.
VA 30 S	Von Arx säkerhets-ytbearbetningsmaskin med 30 cm arbetsbredd.

3.3 Serienummer

Ursprungsland Schweiz
Giltigt för typerna

	Typ	Byggår	Månad	Löpande
FR 200	625	98	08	012
VA 10 L	619	98	08	013
VA 25 S	644	98	08	014
VA 25 S Twin	652	98	08	015
VA 30 S	665	98	08	016
TV 84	601	98	08	017
VF 85	631	98	08	018
VG 91	656	98	08	019

3.4 Typskyltar

	Von Arx AG Gelterkindenstrasse 24 CH 4450 Sissach Suisse // Svizzera
Type of machine Maschinentyp	FR 200
Production - No. Fabrikations-Nr.	625 98 05 012
Year of Manufacture Baujahr	1998
Gross weight Gesamtwicht	48

FR 200

4 BESKRIVNING

4.1 Funktionssätt



Ytbearbetningsmaskinen arbetar med en roterande verktygstrumma. Utmed trummans omfång är beroende på typ 4, 6, 8 eller 12 lamellaxlar jämnt fördelade.



Lamellaxlarna kan bestyckas med olika lamellsorter för hårda, sprödhårda till fasta eller seg-elastiska underlag.



Grunden som skall bearbetas utsätts under verktygstrummans rotation för hårda slag av de löst fastsatta lamellerna. Detta leder till en mer eller mindre stark materialnedbrytning, beroende på lamelltyp.

Verktygstrumman kan drivas med olika typer av motorer (el-, bensin- eller dieselmotor).

4.2 Bearbetningsbara underlag

Beroende på lamelltyp kan hårda, sprödhårda till fasta eller seg-elastiska underlag bearbetas, t.ex.:

- Belag av asfalt och gjutasfalt
- Betong- och cementmaterial, konststen, stenplattor
- Massagolv av cement, träcement, hårdämne osv.
- Natursten
- Metaller
- Termoplast

Inte lämpliga för bearbetning är ytor av höglastiskt, mjukt material eller väv och fibermaterial som:

- Latex, kautschuk, mjukplast och skumplast
- Trä, mattor och flätverk.

Ytan som skall bearbetas skall alltid vara vågrät. I motsats till vad som påstås, uppstår vid ytbearbetning med hårdmetallbestyckade lameller inga nämnvärda sprickor i någorlunda intakt betong. Undersökningar av kärnbörningsprover, som tagits efter bearbetning med 80 mm \varnothing lameller (motsvarar VA 30 S), har visat att eventuella hårfina sprickor ej kan påvisas på ett djup av mer än 2 mm.

4.3 Styrning

Maskinerna är, beroende på typ utrustade med 3 eller 4 fasta rullar och kan utan svårighet köras framåt och bakåt. Vid sakkunnig användning förhindras därigenom utsvängning åt sidan och maskinerna förblir i sitt spår. Genom att trycka ner handtaget kan maskinen på en axel föras i en annan riktning.

Maskiner med hydraulisk framdrivning är utrustade med en styranordning för att säkerställa manövrerbarheten när motorn är avstängd. När man trampar på fotpedalen lyfts bakhjulen från marken så att maskinen lätt kan manövreras på ledrollarna (se 4.7).



4.4 Ytbearbetningsredskap VA 10 L

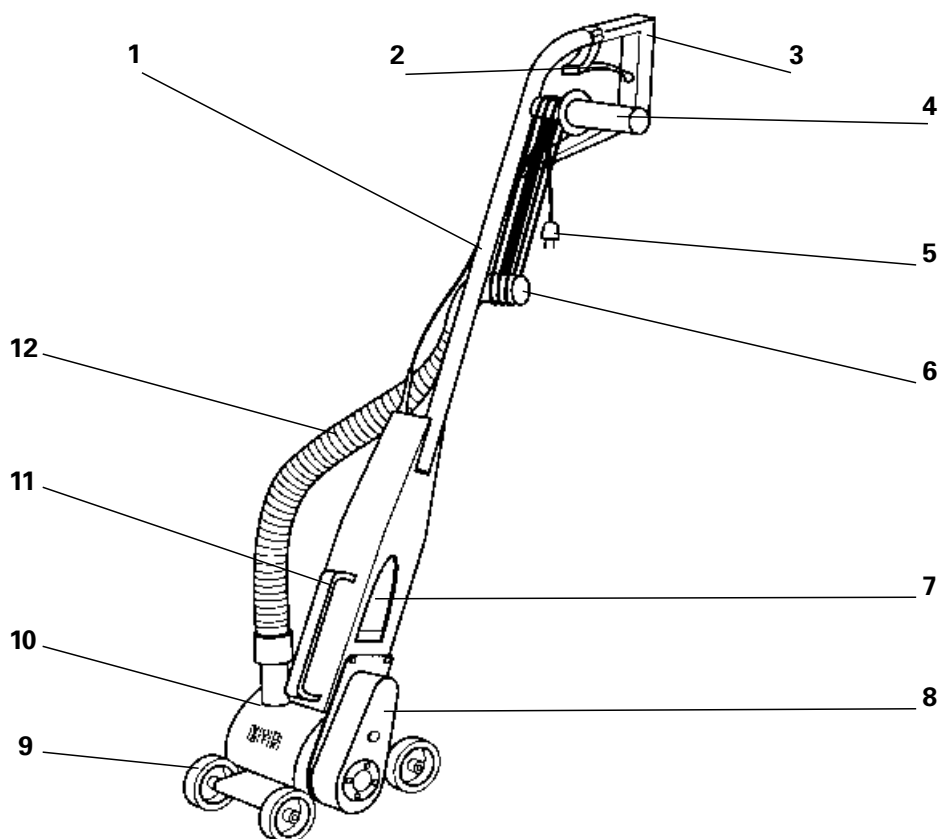

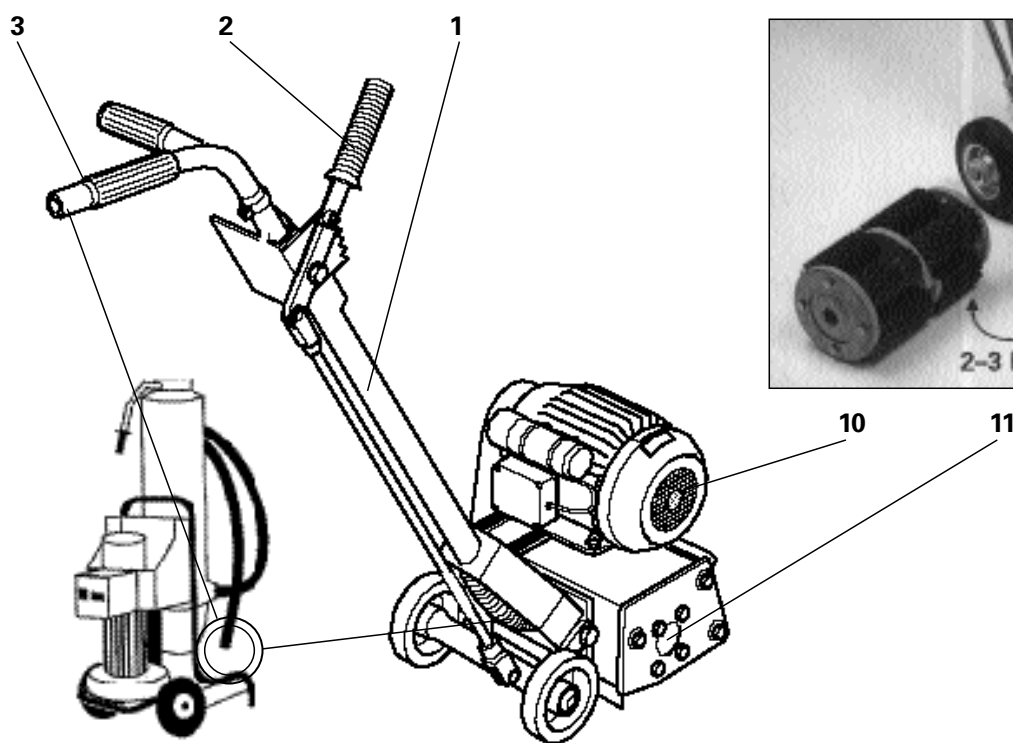
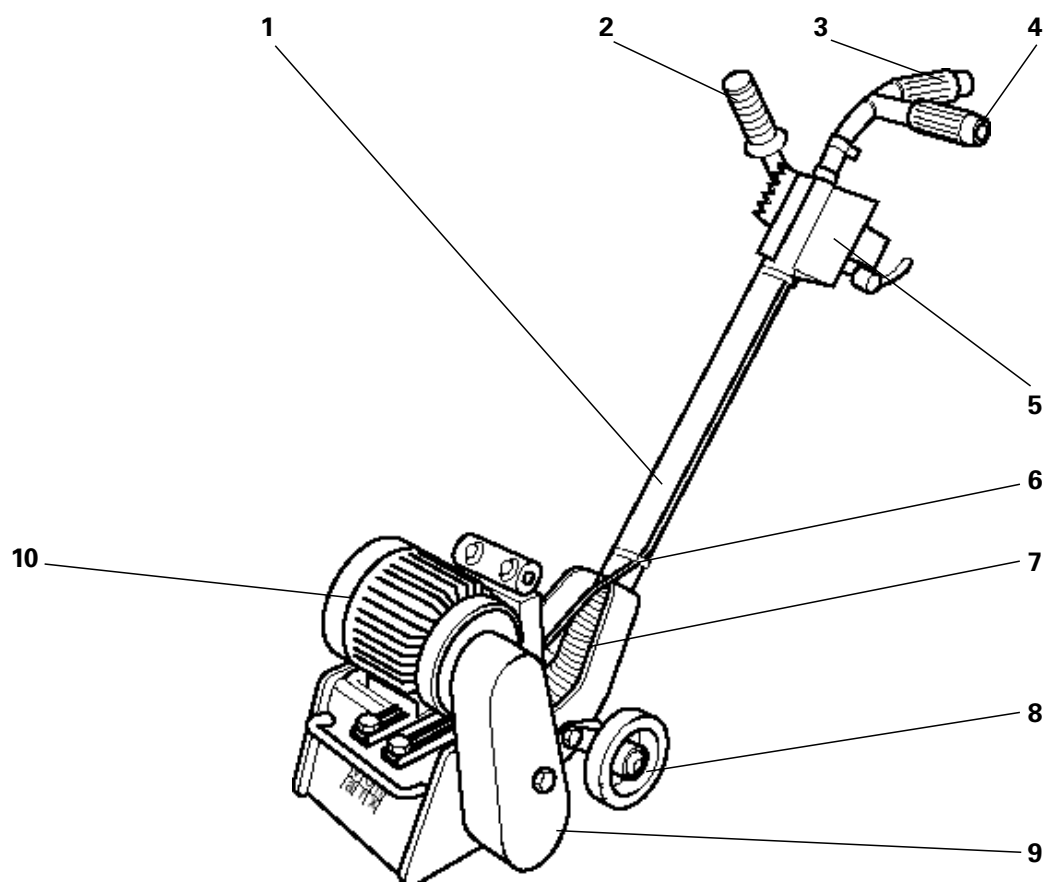

Nr.	Beteckning	Beskrivning
1	Maskinstång	
2	Start- und Bromshandtag	För på- och urkoppling av motorn.
3	Skyddsbygel	Skyddar bromshandtaget.
4	Styrhandtag (avskruvningsbart)	Håll- och styrhandtag för redskapet.
5	Strömanslutning	Standard stickkontakt.
6	Anslutning för dammsugare	ø 38 mm
7	Drivmotor	Levereras med 115V/90 Hz och 230V/50 Hz.
8	Remskydd	Säkerhetsanordning för drivremmen.  VARNING <ul style="list-style-type: none"> • Remskyddet får endast avlägsnas för reparations- och underhållsarbeten. • Redskapet får endast startas med påmonterat remskydd.
9	Massivt gummihjul	Fyra hjul för styrning av redskapet.
10	Kåpa	Innehåller verktygstrumman.
11	Bygelhandtag	För att bära redskapet.
12	Förbindelseslang	Avtagbar, för direktanslutning av dammsugarslangen till redskapets kåpa.

4.5 Ytbearbetningsmaskin FR 200





Nr. Beteckning	Beskrivning
1	Styrstång Innehåller manöverorganen och anslutningen för dammsugningsanläggningen.
2	Inställningsspak Inställningsspak för att lyfta och sänka verktygstrumman UPPE:  Trumman i transport- och tomgångsläge NERE:  Trumman i arbetsläge
3	Styrstångshandtag Håll- och styrhandtag till ytbearbetningsmaskinen med anslutningsmuff \varnothing 28 mm för dammsugningsanläggningen
4	Styrhandtag Håll- och styrhandtag till ytbearbetningsmaskinen
5	Motorbrytare Brytare till elmotor. 2 lägen: PÅ I AV 0
6	Transportöglor
7	Förbindelseslang Slangförbindelse mellan styrstång och redskapskåpa, för anslutning av dammsugare till styrstångshandtaget. Kan tas av för direktanslutning av sugslangen till redskapskåpan.
8	Stödhjul Två fasta rullar för styrning av ytbearbetningsmaskinen.
9	Remskydd Säkerhetsanordning för drivremmen  <u>VARNING</u> <ul style="list-style-type: none"> • Remskyddet får endast avlägsnas för reparations- och underhållsarbeten. • Maskinen får endast startas när remskyddet är påmonterat.
10	Drivmotor 4 Framdrivningssätt: Växelströmmotor (230 V) Trefasmotor (400 V) Bensinmotor Pneumatisk drivning
11	Verktygstrumma Trumma med 4 lamellaxlar. Istället för verktygstrumman kan även nylon- och stålborstar användas för rengöring och slipning. Trummorna och borstarna kan snabbt och enkelt bytas (2-3 minuter).





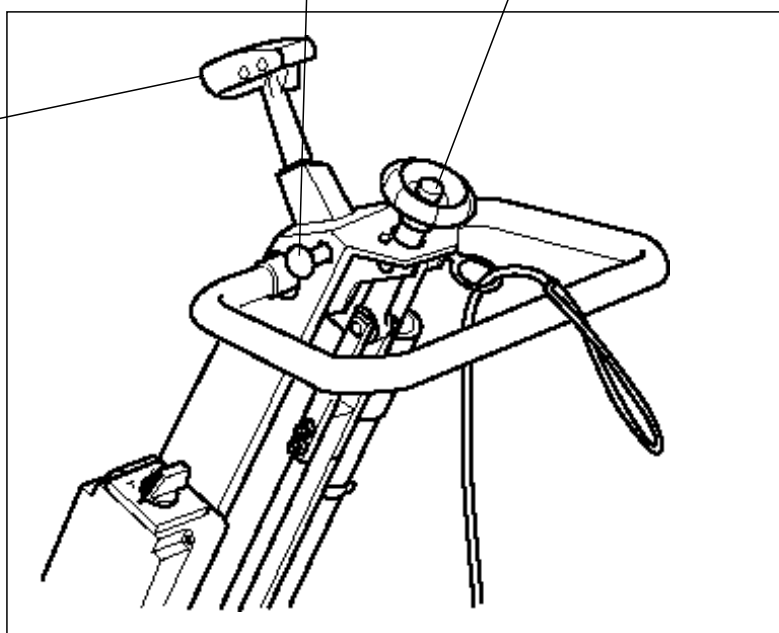
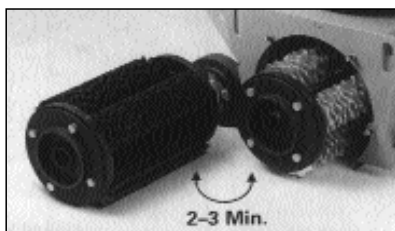
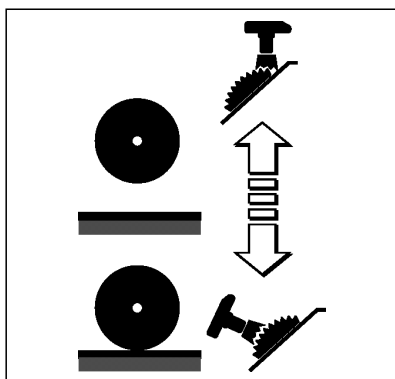
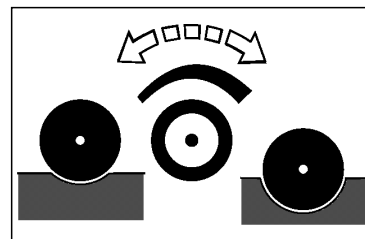
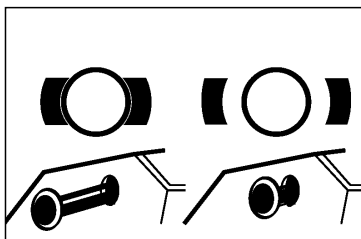
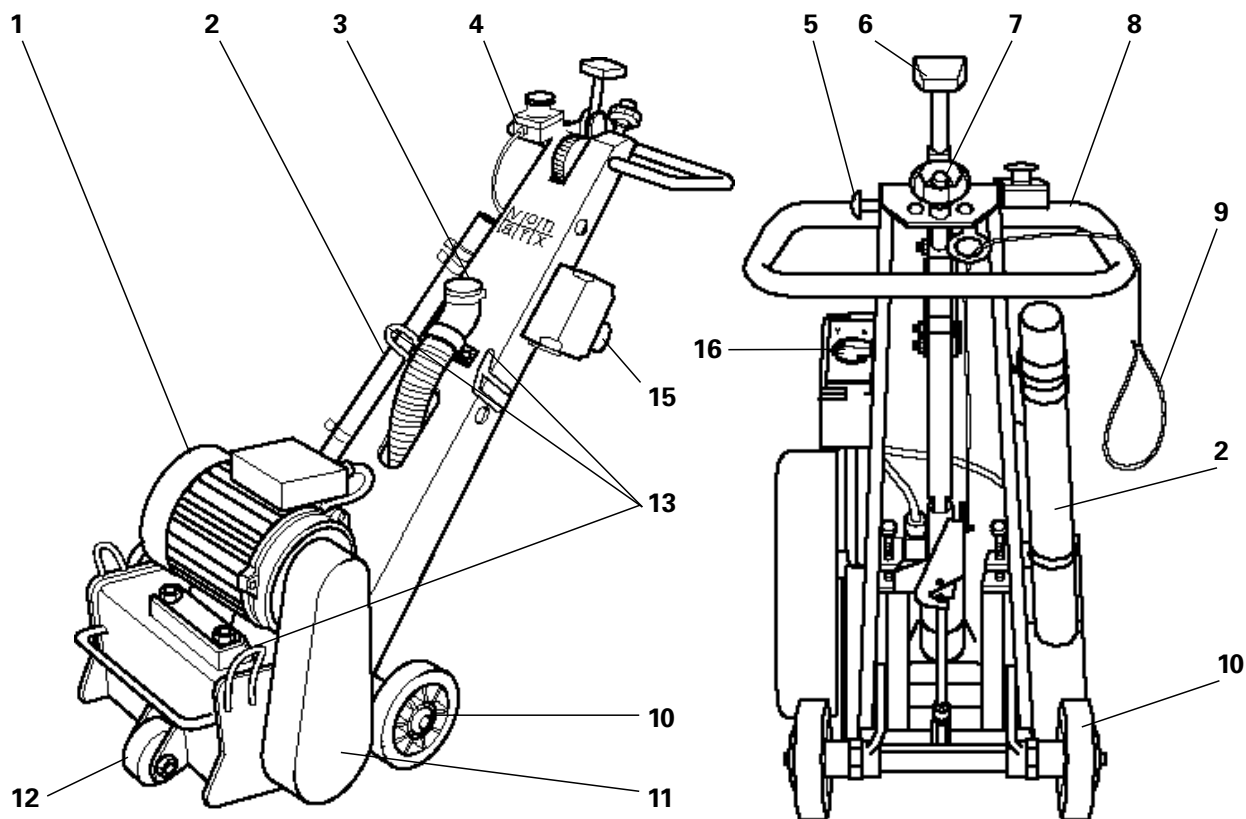

**TIPS**

Garantin upphör att gälla om andra reservdelar används, än de som tillverkats eller rekommenderats av firman Von Arx AG.

4.6 Ytbearbetningsmaskin av VA-serien







Nr.	Beteckning	Beskrivning
1	Drivmotor	<p>Drivning av verktygstrumman medels drivrem (11).</p> <p>3 Framdrivningsaggregat kan levereras:</p> <ul style="list-style-type: none"> • Elmotor • Bensinmotor • Dieselmotor <p>Framdrivningsaggregaten kan inte bytas ut sinsemellan.</p>
2	Sugrör	<p>Förbindelserör för dammsugningsanläggningen. Förbinder maskinens dammsugningsmuff (3) med dammsugningsanläggningen.</p> <p>Sugröret skall, när det inte används, förvaras i sin hållare på styrstången!</p>
3	Dammsugarmuff	Anslutning för en industridammsugare via sugröret (2).
4	NÖDSTOPP-brytare	<p>Tryckknapp för nödstopp av ytbearbetningsmaskinen.</p> <p> VARNING</p> <p>Starta aldrig maskinen utan funktionsduglig NÖDSTOPP-brytare.</p>
5	Ställbroms	<p>Blockerar stödhjulet och säkerställer stillastående när maskinen är avstängd.</p> <p>UPDRAGEN: Hjulet blockerat</p> <p>NEDTRYCKT: Hjulet rörligt</p>
6	Inställningsspak	<p>Snabbinställning för att lyfta och sänka verktygstrumman.</p> <p>UPPE:  Transportläge</p> <p>NERE:  Arbetsläge</p>
7	Djupinställning	<p>Handratt för inställning av arbetsdjupet. Mekanisk djupinställning med automatiskt medlöpande djupanslag.</p> <p>VÄNSTER     HÖGER</p> <p>litet arbetsdjup snabb framdrivning stort arbetsdjup långsam framdrivning</p>

**TIPS**



Garantin upphör att gälla om andra reservdelar används, än de som tillverkats eller rekommenderats av firman Von Arx AG.

Nr.	Beteckning	Beskrivning
8	Styrbygel	<p>Handtag för styrning och manövrering av ytbearbetningsmaskinen.</p> <p> <u>VARNING</u></p> <ul style="list-style-type: none"> • Håll fast styrbygeln med båda händerna under gång. • Se alltid till att styrbygeln är olje- och fettfri.
9	Uttröttningssäkring	<p>Fästes vid maskinförarens handled. Avbryter automatiskt maskinens energitillförsel, när maskinföraren är ur stånd att kontrollera maskinen. Maskinen intar parkeringsläge och ställbromsen är tillslagen.</p>
10	Stödhjul	<p>2 fasta rullar för spårtrogen fram- och tillbakakörning av ytbearbetningsmaskinen.</p>
11	Remskydd	<p>Säkerhetsanordning för drivremmen.</p> <p> <u>VARNING</u></p> <ul style="list-style-type: none"> • Remskyddet får endast avlägsnas för reparations- och underhållsarbeten. • Maskinen får ej tas i drift utan att remskyddet är påmonterat!
12	Styrhjul	<p>Fast rulle för spårtrogen fram- och tillbakakörning av ytbearbetningsmaskinen.</p>
13	Transportöglor	<p>Fästpunkter för krantransport.</p> <p> <u>VARNING</u></p> <p>Transportera aldrig maskinen för hand!</p>
14	Verktygstrumma	<p>Kan bestyckas med olika lamellverktyg. Snabbt byte på 2-3 minuter.</p>
15	Nätkontakt	<p>CEE-kontakt 16A/380V/50Hz, trefasanslutning med fäsvändare. Medlevereras även till länder med andra anslutningsnormer.</p>
16	Motorbrytare	<p>Trefasbrytare för eldrift, 3 lägen:</p> <p>0 AV</p> <p>Y Stjärnkoppling Låt stå på Y 10 sek. efter inkopplingen!</p> <p>Δ Triangelkoppling Driftläge</p>

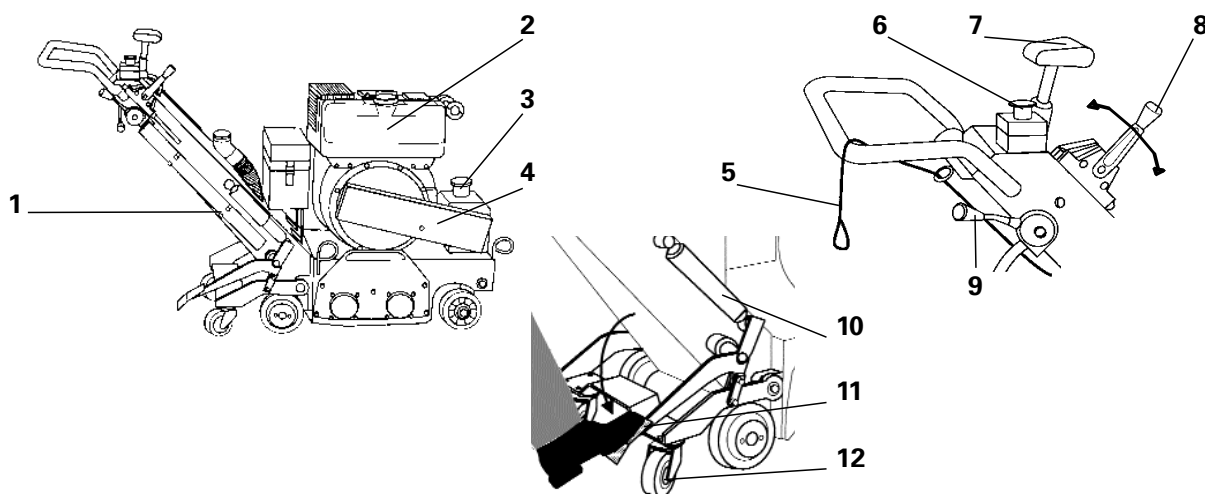

4.7 Ytbearbetningsmaskiner med hydraulisk framdrivning



Nr. Beteckning	Beskrivning
1 Framdrivningsmotor	Hydraulisk motor som är kopplad till drivhjulen via en snäckväxel.
2 Drivmotor	Drivning av verktygstrumman(orna)
3 Oljebehållare	Utjämningsbehållare till omställningspumpen för framdrivningen.  VIKTIGT Kontrollera regelbundet oljenivån. Fyll vid behov på med SAE 10 W40.
4 Remskydd	Säkerhetsanordning för drivremmen och för framdrivningspumpens fläkthjul.  VARNING • Skyddet får endast avlägsnas för reparations- och underhållsarbeten. • Maskinen får ej sättas i drift utan att skyddet är påmonterat.
5 Säkerhets-utlösninglina	Fästes vid maskinförarens handled. Avbryter, när den aktiveras, automatiskt maskinens energitillförsel, maskinen intar parkeringsläge och drivhjulen är blockerade.
6 Nödstopp-brytare	Tryckknapp för nödstopp av maskinen.  VARNING Starta aldrig maskinen utan att NÖDSTOPP-brytaren är funktionsduglig.
7 Inställningsspak	Snabbinställning för höjning och sänkning av verktygstrumman(orna).
8 Körspak	Spak för reglering av den steglösa drivningen framåt och bakåt.
9 Gasreglage	Gasreglage till förbränningsmotor.
10 Stötdämpare	För att långsamt sänka ner maskinen.
11 Fotpedal	När man trampar på pedalen lyfts maskinen upp på styrrullarna (Nr. 12).
12 Styrrullar	Gör maskinen lätt att manövrera.

4.8 Verktyg

Pröva dig fram till, vilket som är det rätta verktyget för ditt speciella arbete. Följande beskrivning kan ge vissa ledtrådar.



TIPS

Se även avsnitt 7
Arbetsförberedelser.

4.8.1 Verktøjstrumma



Verktøjstrumman består av två trumflänsar för festsättning av lamellaxlarna. Verktøjstrumman kan vara indelad i 2 eller 3 segment (se bilden till vänster). Lamellaxlarna skjutes genom trumflänsen och genom eventuellt segmentstag och fixeras med två hållringar med 4 skruvar.

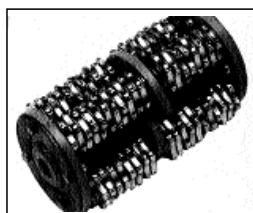

Till varje ytbearbetningsmaskin kan en verktøjstrumma erhållas. Trummorna till maskinerna VA 25 S och VA 25 S Twin är identiska.

Till VA 30 S finns 3 trummor att välja emellan:

- **För grova bearbetningar**
Verktøjstrumma med 4 lamellaxlar för stora lameller.
- **För fina bearbetningar**
Verktøjstrumma med 12 lamellaxlar för små lameller.
- **För medelfina bearbetningar**
Verktøjstrumma med 8 lamellaxlar för medelstora lameller

4.8.2 Verktøjlameller

Verktøjlameller finns i 3 storlekar. Lamellerna är i förhållande till sin storlek optimalt anpassade till motsvarande ytbearbetningsmaskin. Se även vår upplysande broschyr "Quality applications".

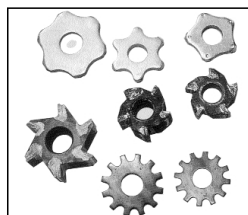

- **Små lameller**
Små verktøjlameller används för fin bearbetning och kan monteras i samtliga maskintyper.

- **Medelstora lameller**
Endast för VA 25, VA 25 S Twin och VA 30 S med åttaaxlad trumma.

- **Stora lameller**
Stora verktøjlameller används för grov bearbetning. Endast för VA 30 S.

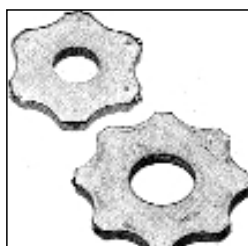

STANDARDLAMELLER

Standardlamellerna är mångsidigt användbara och därför vanligast:

- **Skrubning av betong och asfalt**
- **Räffling, avjämning av underlaget**
- **Avlägsning av färg på betong**
- **Avslagning av uppstickande ojämnheter**

I standardlamellerna är beroende på typ 5, 6, 8 eller 12 hårdmetallstift inlödda. Denna lamellsort levereras i 3 storlekar:

- **Små lameller:** Fem- och sexkantlameller
- **Medelstora lameller:** Sexkantlameller
- **Stora lameller:** Åtta- och tolvkantlameller

KLÖVERBLADLAMELLER

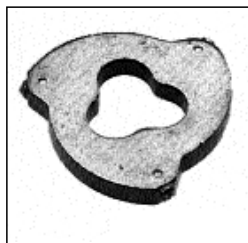

Klöverbladlamellen är ett nytt, patenterat lamellverktyg, som utvecklats speciellt för VA 25 S och VA 25 S Twin. Genom den speciella hålförmen i lamellens centrum kan lamellens anslag styras exakt och erosionseffekten ökas betydligt. Användningsområdena motsvarar standardlamellernas. Klöverbladlamellens utförande:

• **Medelstor lamell**

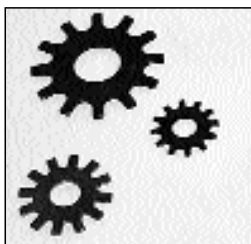

STRÅLLAMELLER

De strålförmiga lamellerna består av härdat stål. De lämpar sig för fina bearbetningar:

- Avlägsning av färg på betong och asfalt
- Lätt rengöring och nivellering av betonggrund
- Avlägsning av färg och rost från stålytor (t.ex. fartygsdäck)

Strållamellerna levereras i 3 storlekar:

- Liten lamell
- Medelstor lamell
- Stor lamell



SKALLAMELLER

Skallamellerna lämpar sig för:

- Avlägsning av termoplast och kallplastmarkeringar på asfalt
- Avfräsning av golvbeläggningar av termoplast (avskalning)



TIPS

Skallamellerna lämpar sig inte för avfräsning av betongytor!

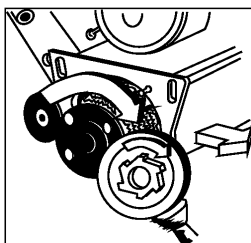

Skallamellerna levereras i 3 storlekar:

- Små skallameller (11 mm und 22 mm breda)
- Medelstora skallameller (19 mm breda)
- Stora skallameller (19 mm und 39 mm breda)



VIKTIGT

Observera rotationsriktningen vid montering av skallameller.



RUNDLAMELLER

Rundlameller används för mycket grov ytbearbetning.

- Betongavslipning och räffling

I rundlamellerna är 16 hårdmetallstift inlödda. Rundlamellerna levereras i en storlek:

- Stor rundlamell

4.8.3 Borstar

Borstarna lämpar sig för lättare rengöringsarbeten på olika material. För ytrensning finns 4 olika borsttyper att välja emellan. Maskintyperna VA 25 S och VA 25 S Twin kan ej bestyckas med borstar.

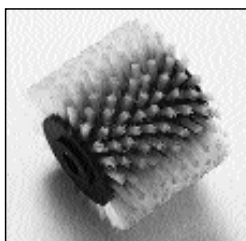

NYLONBORSTE

FR 200 kan utrustas med 2 sorters nylonborstar:

- Fin nylonborste
- Grov nylonborste

För typerna VA 25 S, VA 25 S Twin och VA 30 S kan nylonborstar ej levereras.



STÅLBORSTE

Stålborstar levereras i 2 utföranden för typerna VA 30 S och FR 200:

- Fin stålbörste
- Grov stålbörste



TIPS

Till FR 200 används 2 borstar, vardera 10 cm breda.

4.9 Extra tillbehör

4.9.1 Framdrivningsredskap

Alla ytbearbetningsmaskiner, med undantag för VA 25 S Twin (som arbetar med motroterande verktygsstrummor) utvecklar från verktygsstrummans drivordning reaktionskrafter, som producerar en framåtriktad drivkraft. Denna kraft måste kompenseras av maskinföraren eller en annan lämplig anordning.

På grund av ojämnheter i ytan som bearbetas varierar verktygsstrummans ingrepp i underlaget. Detta leder till ständiga växlingar i de resulterande framdrivningskrafterna.

FR 200 kan utan större ansträngning föras och hållas tillbaka manuellt av maskinföraren. VA 25 S utgör ett gränsfall och bör för långtidsarbeten utrustas med en Von Arx framdrivningsenhet:



TRAMPFRAMDRIVNING TV 84

Trampredskapet TV 84 fastsätts med en ledad koppling vid hjulaxeln under styrstången. Redskapet drivs av maskinföraren i sittande position enligt trampcykelprincipen (huvudsakligen genom bromsning).

Pedaldriften garanterar korta reaktionstider för korrigering av arbetsförloppet (snabbt/långsamt eller framåt/bakåt). Eftersom arbetet blir mindre tröttande möjliggörs längre insatstider. Trampframdrivningen är oberoende av drivaggregatet. Backning med TV 84 är p.g.a. dålig styrbarhet möjlig endast i begränsad omfattning.



FRAMDRIVNINGSRÄD-SKAP F 85

Framdrivningsredskapet fastsätts med en ledad koppling vid hjulaxeln under styrstången. Det är utrustat med en hydrostatisk växel, som drivs av en bensinmotor. VF 85 är

oberoende av maskinens drivaggregat.

Med de båda fotstöden och fotplåtarna kan fram- och bakåtkörning samt hastighet steglöst regleras. Det bekväma sitsutförandet gör det möjligt att arbeta utan trötthetssymptom. Backning över längre sträckor är p.g.a. dålig styrbarhet möjlig endast i begränsad omfattning.



FRAMDRIVNINGSRÄD-SKAP VG 91

Framdrivningsredskapet är en elektrisk friktionshjulsdrivning, som under styrstången kan

kopplas till eldrivna maskiner. VG 91 är utrustad med en elektrisk manöverställare för framåt/bakåt körning och med en mekanisk handratt för steglös inställning av hastigheten. Driveffekten överförs via två friktionshjul till de båda massiva gummihjulen under styrstången. Friktionskopplingen manövreras med en handspak. Den maximala hastigheten uppgår till ca 7,8 m/min.

4.9.2 Dammsugningsanläggning



För att erhålla dammfria ytor (för beläggning) och för att förhindra onödig och obehaglig dammproduktion på arbetsplatsen, kan en kraftig suganordning med stor filteryta och cyklonrenare anslutas till maskinen.

Minimal nominell effekt:

FR 200: 1,4 kW

VA-maskiner: 2,2 kW



5 TRANSPORTERING

5.1 Förpackning

Förpackningen anpassas till transportvägen. I normala fall transporteras maskinerna utan förpackning, fastspända och säkrade på transportfarkosten. Leveransen från fabrik sker på tråpallar eller i kartonger (enkla att skrota).

5.2 På- och avlastning



VARNING

Av säkerhets- och hälsoskäl får maskinerna och de tunga verktygstrumorna under inga omständigheter transporteras manuellt!

- Flytta aldrig maskinen utan transportmedel!

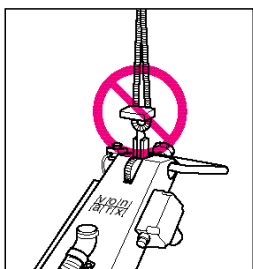

VARNING

Att beaktas vid krantransport!

- Använd aldrig inställningsspaken som fästpunkt!
- Krantransport får endast ske med remmar eller med 4 krokar som fästs vid de för ändamålet avsedda transportöglorna.
- Använd ej rep av hampa för upphissning.

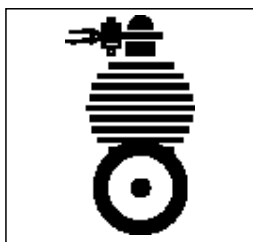
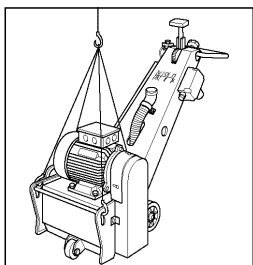

VARNING

Beakta följande transportföreskrifter för ytbearbetningsmaskiner med förbränningsmotorer!

- Låt motorn kallna före transporten. Risk för brännskador.



- Före transporten skall bränslet fyllas om i godkända behållare. Beakta föreskrifterna för hantering av brännbara vätskor.
- Maskiner med förbränningsmotorer får ej lastas inför transporten.
- Beakta motortillverkarens säkerhetsföreskrifter.



OBS

Utsätt aldrig ytbearbetningsmaskinen för fritt fall, inte heller från låg höjd.

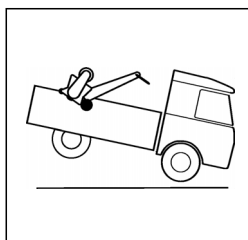

VARNING

Att beaktas vid väg- och järnvägstransport:

- Säkra maskinen på lastytan inför transporten.

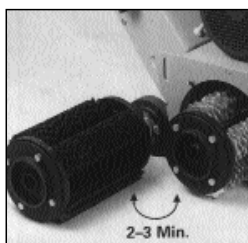

TIPS

- För att minska transportvikten kan verktygstrumman monteras av.
- Fäst maskinen på pallan och lasta på/av eller transportera med gaffeltruck.

6 START

**VIKTIGT**

Om maskinen inte omedelbart efter leveransen kommer till användning, skall den förvaras på ett torrt ställe.



- Tanka inte i närheten av öppen eld.

6.1 Maskiner med förbränningsmotorer

**TIPS**

Nya maskiner levereras av transportsäkerhetsskäl utan bränsle och motorolja.

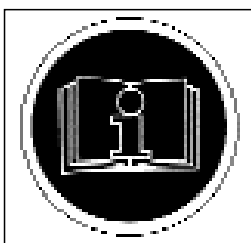

- Rök ej medan Du tankar.

**OBS**

Före start skall motortillverkarens bruksanvisning läsas igenom.

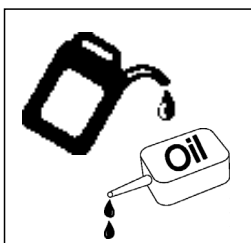

1. Påfyllning av olja, se tillverkarens anvisningar.

2. Påfyllning av bränsle, se tillverkarens anvisningar.

**FARA**

- Fyll endast på bränsletanken ute i det fria.
- Tanka aldrig i slutna eller dåligt ventilerade utrymmen.



6.2 Maskiner med elmotorer



CEE-Stickkopplingar (16A) medlevereras även till länder som inte infört detta kopplingssystem.

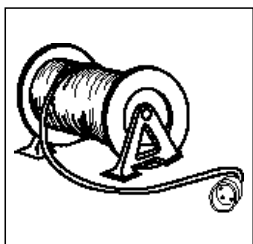

1. Förbered förlängningskabeln med CEE-stickkoppling (16A) för anslutning till maskinen.

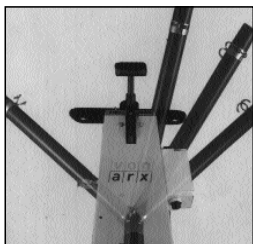

2. Fäst sugröret med kabelhållare vid sugslangen på styrstången.

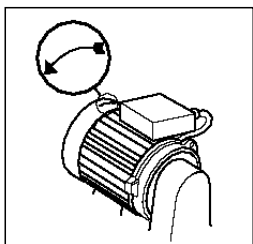

3. Sätt igång maskinen en kort stund och jämför motorns rotationsriktning med riktningsspielen på flätkåpan.

• **Fläkten skall rotera i pilens riktning!**

Korrigera om nödvändigt rotationsriktningen genom att byta fas.



Vrida fasen i CEE-stickproppen:

1. Lös spärren genom att lätt trycka med skruvmejsel.
2. Vrid fasen med skruvmejsel.

Fasbyte på maskin utan CEE-stickpropp får endast utföras av fackman.



Ingrepp i den elektriska installationen får endast göras av behörig elinstallatör.

Risk för olycksfall genom strömstötar eller brand.

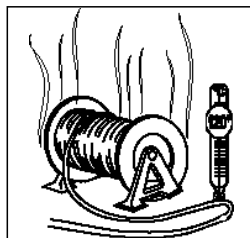

Rulla av förlängningssladden helt och hållet från sladdrullen.

- Upprullade sladdar kan hettas upp under drift.

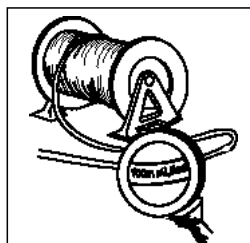

Använd endast godkända sladdar.

- Ute i det fria får endast godkända sladdar med motsvarande märkning användas.
- Använd endast elsladdar av lämplig grovlek och nödvändig längd.

7 ARBETSFÖRBEREDELSE

**VARNING**

Kontrollera om
Din maskin
uppvisar skador

- Kontrollera att samtliga rörliga delar är funktionsdugliga, att de inte har fastnat och att inga delar är skadade. Samtliga delar skall vara riktigt monterade och uppfylla alla kriterier som garanterar en felfri drift av maskinen.
- Skadade skyddsanordningar och delar skall sakskunnigt bytas eller repareras på en kundtjänstverkstad, såvida inget annat angivits i bruksanvisningen.
- På nya maskiner har alla inledande arbeten utförts fullständigt och i enlighet med instruktionerna.

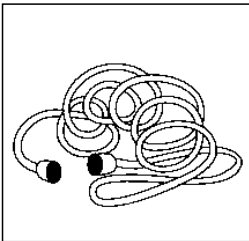
**OBS**

Håll ordning i ditt
arbetsområde.

- Oordning i arbetsområdet leder ofta till arbetsolyckor.

7.1 Byte av verktygstrumma

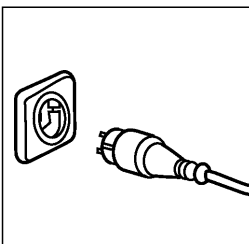
**VARNING**

Bryt strömtillförseln före
byte av verktygstrumma.

- Dra ut stickproppen till eldrivna maskiner.
- Dra av tändstiftskåpan och stäng bränslekranen på maskiner med förbränningsmotor.

**TIPS**

Om verktygen redan är monterade, skall kontrolleras om verktygs- och bestyckningsart är lämpliga för det planerade arbetet, samt om verktyget är fullt funktionsdugligt.

**OBS**

En kort tid efter användningen kan verktygstrumman fortfarande vara het.

- Använd handskar vid trumbyte.



1. Lossa lockmuttrarna (hos FR 200 lockskruvorna, VA 10 L sänkskruvorna) från trumlocket.



2. Ta av trumlocket från maskinen.

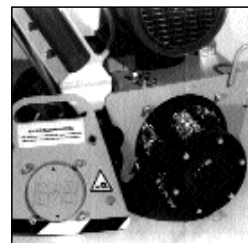

3. Dra av verktygstrumman från drivaxeln.



4. Rengör och fetta in drivaxeln.



TIPS

- För ytbearbetningen lämpliga verktygstrummor eller borstar är beskrivna i avsnitt 4.8.1.
- För bestyckning av verktygstrumman se 7.2.



OBS

Hos verktygstrummor med skallameller eller klöverbladlameller skall rotationsriktningen kontrolleras före montage.

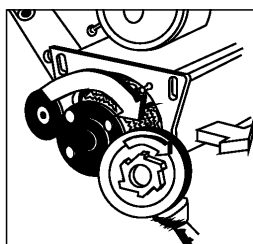

- Verktygstrumman skall monteras med lamellskäret medurs.
- Fel rotationsriktning ger inget arbetsresultat och förstör omedelbart lamellskären.



5. Sätt på verktygstrumman på drivaxeln.

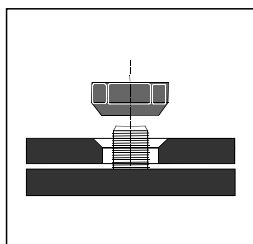

VIKTIGT

- Centrera lockmuttrarna riktigt:

Skruva på lockmuttrarna med den koniska sidan riktad mot locket.

- Beakta vridmomentet vid fastdragningen.

FR 200, VA 25 S, VA 25 S Twin: 45 Nm
VA 30 S: 76 Nm



6. Skruva fast trumlocket med lockmuttrarna (hos FR 200 lockskruvorna, hos VA 10 L sänkskruvorna).

7.2 Bestycka verktygstrumman

7.2.1 Montera av lamellverktygen

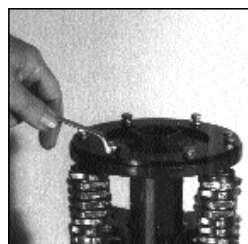

1. Lossa sexkantskruvorna på verktygstrummans hållring.

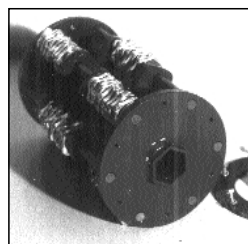

2. Ta bort hållringen från verktygstrumman.

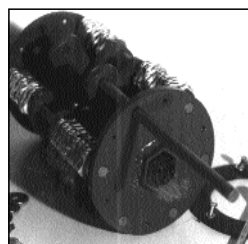

3. Dra ut lamellaxeln ur trummans kärna.



TIPS

Kontrollera förlitningen på lamellaxeln och lamellverktyget och kassera vid behov. Se avsnitt 10.2.1 Förlitning.

7.2.2 Välj bestyckningsart



TIPS

De till Din ytbearbetningsmaskin passande standardbestyckningsplanerna finner Du i reservdelsslistan och i vår broschyr "Quality applications". Ytterligare exempel se sida 30:

Maskintyp:	VA 25 S
Verktygstrumma:	6 lamellaxlar
Lamelltyp:	Klöverblad, 6kt.+5kt.-lameller

Spåravstånd
Spårbredd
Spårdjup
Mellanstag

Exempel 1
100 mm
46 mm
4 mm
54 mm

Exempel 2
36-38 mm
ca. 7 mm
4 mm
50 mm

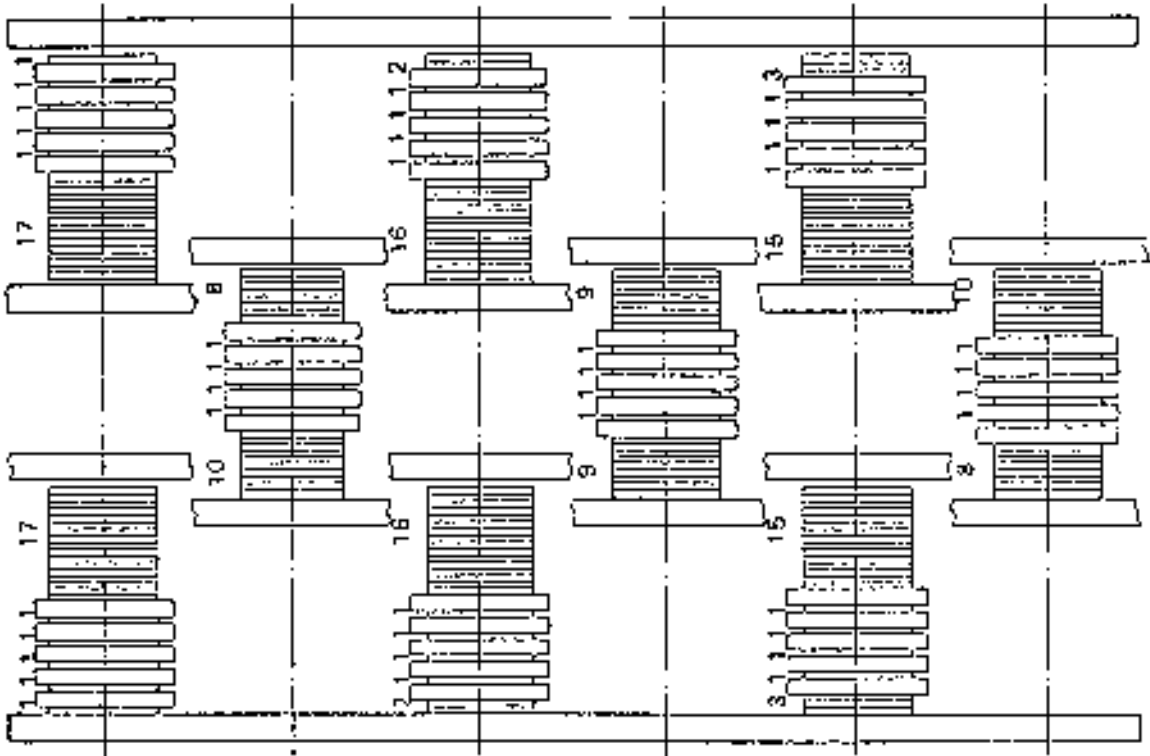

Bestyckningsexempel 1

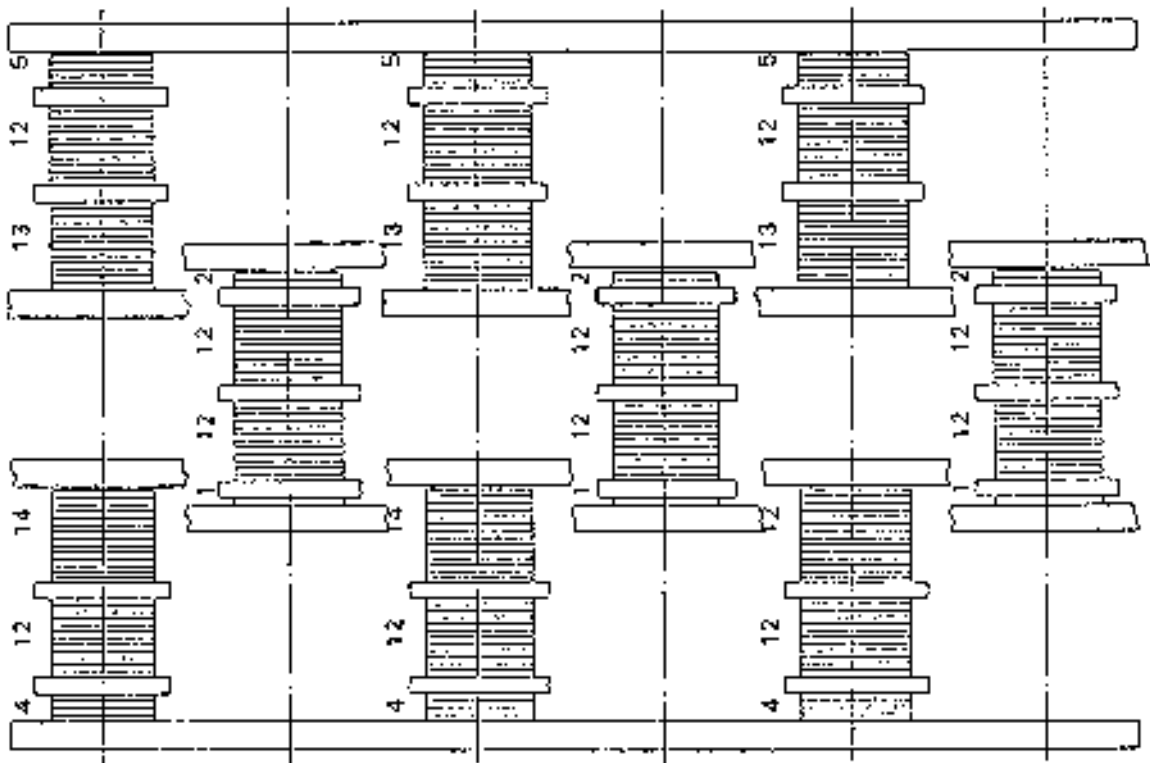

Bestyckningsexempel 2



I princip är varje bestyckningsvariant tänkbar. Därvid bör man dock beakta följande punkter:



VIKTIGT

- Montera lika antal lameller och mellanläggsskivor på en lamellaxel.
- Obalanserad bestyckning orsakar vibrationer och snabb förslitning.
- Använd endast lameller med lika långt fortskriden förslitning.

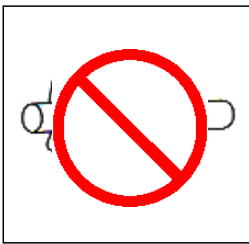

VIKTIGT

I en verktygstrumma får endast likadana lameller monteras.

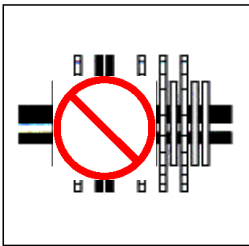

VIKTIGT

Lamellerna får ej ligga intill varandra. De måste alltid skiljas åt med en mellanläggsskiva.

Undantag:
Strållameller får monteras utan mellanläggsskivor.

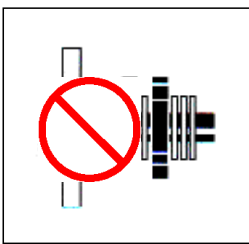

VIKTIGT

Skallamellerna får ej vidröra trumflänsen och trummans segmentstag.

- Mellan trumflänsen och ett segmentstag måste alltid en mellanläggsskiva monteras.

7.2.3 Bestycka lamellaxlar



TIPS

Före varje ny bestyckning bör lamellaxlarna och mellanläggsskivorna principiellt bytas ut.

- Byte i god tid förebygger dyra stillaståndstider och reparationer vid lamellbrott.

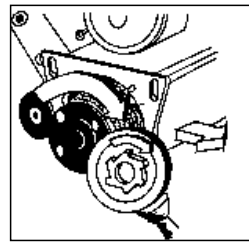

OBS

Vid bestyckning med skal-lameller eller klöverblad-lameller skall lamellverktygens rotationsriktning beaktas.

- Montera alltid verktygslamellerna med lamellskären medurs.
- Fel rotationsriktning ger inget arbetsresultat och förstör omedelbart lamellskären.

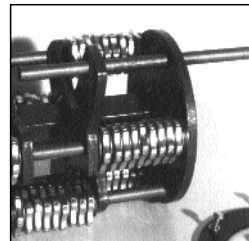

1. Skjut in lamellaxeln till strax framför segmentstaget eller trumflänsen.

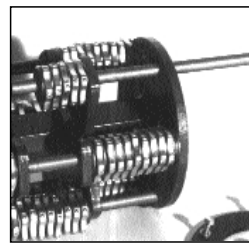

2. Bestycka lamellaxeln med lameller och mellanläggsskivor.

Bestycka nästa segment med lameller och mellanläggsskivor.

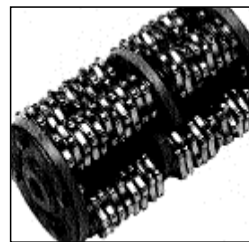

3. Bestycka nästa lamellaxel med lameller och mellanläggsskivor.

Upprepa steg 1. ⇄ 2. ⇄ 3. (i denna ordningsföljd) med alla lamellaxlar tills verktygstrummans bestyckning är slutförd.

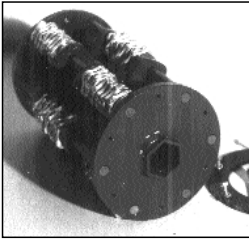

5. Sätt hållringen intill trumflänsen.

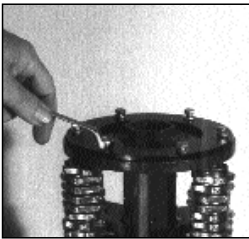

6. Fäst hållringen vid trumflänsen med sexkantskruvarna.

Anslut sugslang med 38 mm innerdiameter.

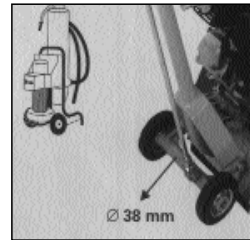

1. Lossa slangförbindelsen mellan styrstången och maskinkåpan.

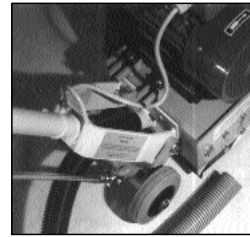

2. Anslut dammsugarens slangände direkt till maskinens sugslang.

7.3 Ansluta dammsugningsanläggning

7.3.1 Ansluta FR 200



TIPS

Dammsugningsanläggningens sugslang kan för slangkopplingar med en innerdiameter på 28 mm anslutas till styrstångshandtaget eller för kopplingar med en innerdiameter på 38 mm direkt till redskapskåpan.

Anslut sugslang med 28 mm innerdiameter.

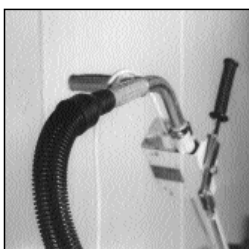

Anslut slangänden direkt till handtaget.



OBS

Vid användning av en stark dammsugare eller vid förekomst av aggressivt betongdamm kan handtaget blåstras sönder. Sådana handtag skall bytas ut.

7.3.2 Ansluta VA 10 L

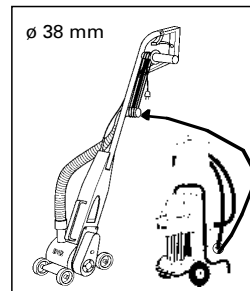

Anslut sugslangen med innerdiameter 38 mm direkt till anslutningsröret.

7.3.3 Ansluta VA-maskiner



TIPS

Om ingen dammsugare ansluts bör sugröret förvaras i hållaren på styrstången!

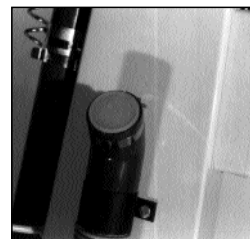

1. Ta bort skyddskåpan från sugröret på styrstången.

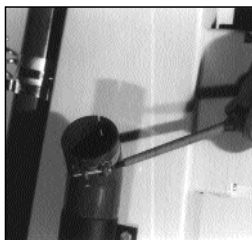

2. Lossa slangklämman på sugröret.

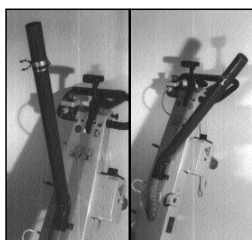

3. Stick in sugröret till stopp och vrid i önskad riktning.

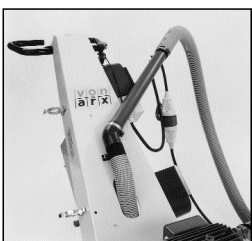

4. Fäst åter slangklämman vid sugslangen.



5. Anslut dammsugningsanläggningens sugslang till sugröret.

7.4 Ansluta framdrivningsredskap



TIPS

Trampredskapet TV 84 und drivfarkosten VF 85 är oberoende av maskinens drivaggregat och kan kopplas till alla VA-maskiner.

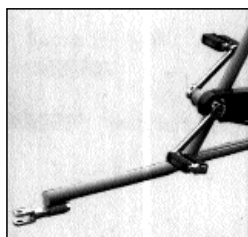

1. Koppla framdrivningsredskapet till hjulaxeln under styrstången.

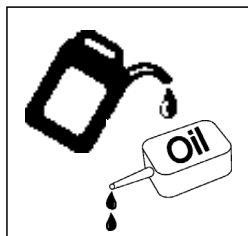

2. Kontrollera bränsle och olja på framdrivningsredskapet VF 85. Fyll på vid behov. Följ bruksanvisningen och motortillverkarens föreskrifter.



TIPS

- Framdrivningsredskapet VG 91 kan endast kopplas till VA-maskiner med eldrift eller förbränningsmotorer med elstart.
- En montagehandledning finner Du i bruksanvisningen till VG 91.

7.5 Ställa in arbetsdjup

**TIPS**

Djupinställningen på VA-maskinerna är försedd med en fininställning och ett automatiskt medlöpande djupanslag.

- Djupanslagets fininställning regleras med handratten.
- Det förinställda arbetsdjupet kan ej påverkas med inställningsspaken.

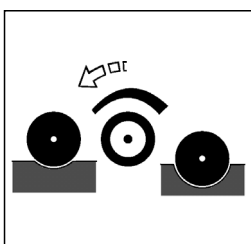

1. Vrid handratten till vänster (moturs) till anslaget. Lossa inställningsspaken emellanåt om nödvändigt.

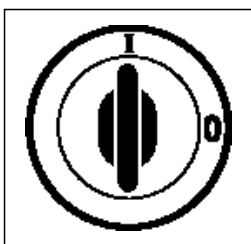

2. Starta verktygstrummans drivanordning, se avsnitt 8.1.

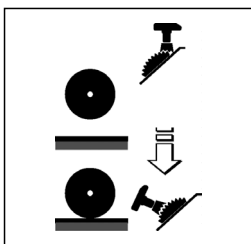

3. Dra inställningsspaken nedåt till anslaget.

- Maskinen sänks ner (arbetsläge).

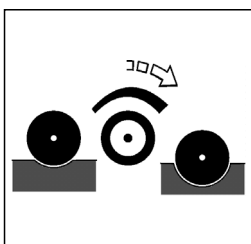

4. Vrid handratten så långt till höger (medurs), tills Du får djupanslaget med det önskade arbetsdjupet.

- Djupanslaget löper automatiskt med.

**TIPS**

Verktygstrumman kan nu med hjälp av inställningsspaken höjas och sänkas ner till anslaget. Det inställda arbetsdjupet ändras därvid ej.

7.6 Förbereda arbetsyta

**TIPS**

- Om en dammsugningsanläggning ej kan anslutas, bör ytan som skall bearbetas fuktas med vatten för att förebygga dammbildning.
- Rensa arbetsytan från grova hinder (t.ex utstickande armeringsjärn, spikar osv.).

7.7 Kontrollera ytbearbetningsmaskinen

**VARNING**

Kontrollera om Din maskin uppvisar skador.

- Avbryt energitillförseln innan Du utför arbeten på maskinen.
- Kontrollera att samtliga rörliga delar är funktionsdugliga, att de inte har fastnat och att inga delar är skadade. Samtliga delar skall vara riktigt monterade och uppfylla alla kriterier som garanterar en felfri drift av maskinen.
- Skadade skyddsanordningar och delar skall sakskunnigt bytas eller repareras på en kundtjänstverkstad, såvida inget annat angivits i bruksanvisningen.
- På nya maskiner har alla inledande arbeten utförts fullständigt och i enlighet med instruktionerna.

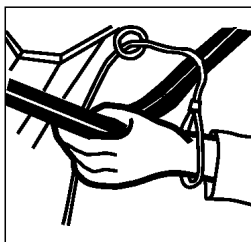

1. Kontrollera utlösningssäkring:

- Är utlösningsslinan i ordning?
- Stannar motorn när man drar i linan?

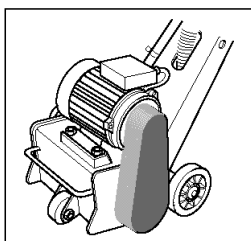

2. Kontrollera remskydd:

- Är remskyddet fast monterat?

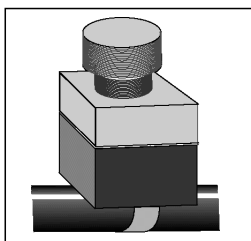

3. Kontrollera NÖDSTOPP-brytaren på maskiner med eldrift:

- Stannar maskinen när brytaren trycks?

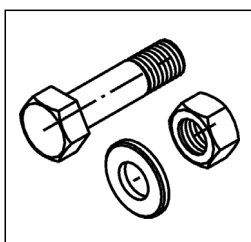

4. Kontrollera skruvfogar:

- Är skruvfogarna fastdragna?
Kontrollera i synnerhet VA-maskinernas styrbyglar resp. styrstången på FR 200.



5. Kontrollera elanslutningarna på maskiner med eldrift:

- Roterar elmotorn i rätt riktning?
- Uppvisar elanslutningarna skador?
- Är en godkänd förlängningsladd ansluten?
- Är kabeln helt avrullad från rullen?

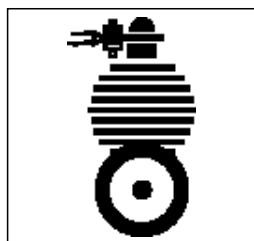

6. Kontrollera maskiner med förbränningsmotor:

- Är oljenivån tillräcklig?
- Är bränsle påfyllt?
- Är luftfiltret rent?

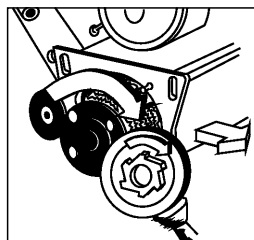

7. Kontrollera verktygs-trumman:

- Är trumman riktigt bestyckad för det planerade arbetet?
- Är trumman med skal- eller klöverbladlameller monterad i skärens rotationsriktning?
- Är verktyglamellerna i ett sådant skick, att de utan brott klarar av förestående arbete?

8 DRIFT

- Läst och förstått bruksanvisningen, i synnerhet säkerhetstipsen.
- Monterat verktyg och tillbehör.
- Slutfört arbetsförberedelser.
- Genomfört redskapskontroll.

8.1 Starta maskinen.

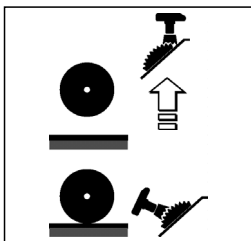

1. Dra inställningsspaken uppåt.

- Verktygstrumman lyfts från underlaget.

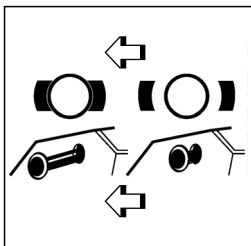

2. Dra åt VA-maskinens ställbroms eller lägg bromskilar under stödhjulen på FR 200.

- Maskinen är säkrad mot oönskad rullning.

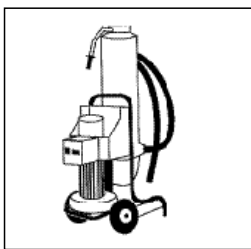

3. Koppla på eventuellt ansluten dammsugare.

- Se dammsugningsanläggningens bruksanvisning.

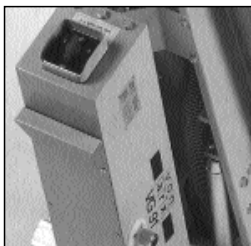

4. Koppla på eventuellt anslutet framdrivningsredskap.

- Se framdrivningsredskapets bruksanvisning.

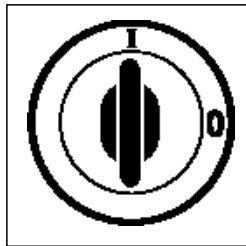

5. Sätt igång verktygstrummans drivaggregat.

- Före start av elmotorn läs avsnitt 8.1.1.
- Före start av förbränningsmotorn läs avsnitt 8.1.2.

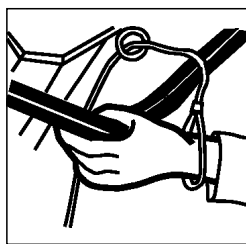

VARNING

6. Fäst utröttningssäkringen vid handleden!

- Använd alltid utröttningssäkringen.

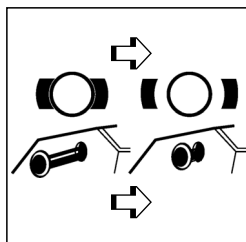

7. Avlägsna bromskilarna under stödhjulen på FR 200 resp. lossa ställbromsen på VA-maskinen.

- Ytbearbetningsmaskinen är nu redo för drift.

8.1.1 Starta elmotorn

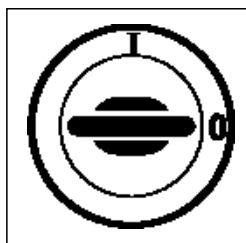

1. Sätt motorbrytaren på AV.



2. Anslut CEE-stickkontakten till strömförsörjningen på platsen resp. till förlängningssladden.

- Strömförsörjningen för eldrift är inkopplad.

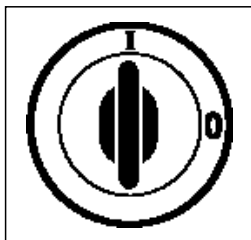

3. Sätt på elmotor:

- VA-maskin:
 1. Ställ motorbrytaren på STJÄRNA (Y)
 2. Vänta 15 sekunder
 3. Ställ motorbrytaren på TREKANT (Δ)
- FR 200: Ställ motorbrytaren på PÅ (GRÖN).
- Motorn och verktygstumman går igång.

8.1.2 Starta förbränningsmotor

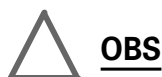

Läs motortillverkarens bruksanvisning.

- Beakta i synnerhet förbränningsmotorns säkerhetsföreskrifter.

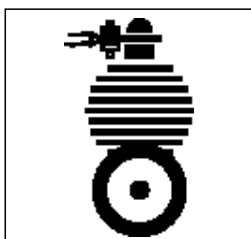

1. Starta förbränningsmotor.

- Motorn och verktygstumman går igång.



2. Vänta tills motorn nått erforderligt varvtal och effekt (varmkör den).

8.2 Bearbeta ytor



Se till att ytan som skall bearbetas är fri från samtliga hinder (även skruvar, spikar osv).

- Kör ovillkorligen runt (undvik) fasta hinder (t.ex. armeringsjärn som sticker ut ur betong).
- I annat fall blir resultatet brott på verktygstumman och skador på drivanordningen.



1. Hos maskiner med framdrivningsredskap:

1. Sätt Dig på framdrivningsredskapet.
2. Sätt fötterna på pedalerna eller fotsteget.

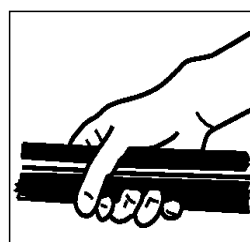

2. Håll fast maskinen i styrbygeln.

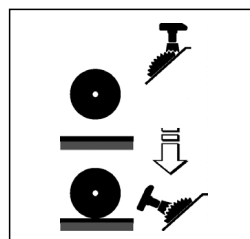

3. Tryck långsamt ner inställningsspaken.

- Maskinen sänker ner sig på marken.

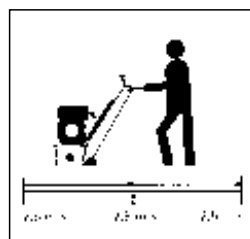

4. Kör maskinen framåt eller bakåt med jämn hastighet.

- Manövrera maskinen genom att lyfta eller sänka styrstången.

**TIPS**

Observera ständigt fräsbilden. Du kan påverka fräsbilden på följande sätt:

- Öka eller minska fräshastigheten.
- Ändra fräsdjupet (arbetsdjupet) med djupinställningen, se avsnitt 7.4.

**OBS**

Fräs inte för djupt.

- Överdriven djupfräsning ger ingen ökad effekt.
- Maskinen får ej "skutta" på den roterande verktygstrumman.

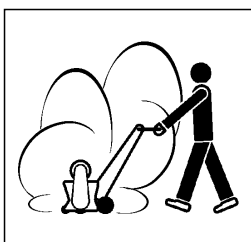
**OBS**

Observera dammbildningen när du utför ytbearbetning med ansluten dammsugare.

- Tänkbara orsaker till ökad dammproduktion se kapitel 12, FELSÖKNING.

**TIPS**

- Vid icke fackmässig användning minskar fräseffekten och verktyget (lameller, lamellaxlar och verktygstrumma) utsätts för onödig belastning och förslitning.
- Ytbeskaffenheten efter bearbetningen beror huvudsakligen på vilka verktyg som använts och hur trumman har bestyckats

- Om Du eftersträvar ett arbetsresultat med regelbundet spårdjup eller regelbunden ytbild, bör Du bara arbeta åt ett håll samt hålla hastigheten så konstant som möjligt.
- För att erhålla raka spår, räfflor osv. rekommenderar vi att spänna upp ett snöre utmed underlaget, eller att följa en skena, balk osv.
- Utjämnings- och avskiktningsarbeten kan också utföras via fram- och tillbakakörning av redskapet.

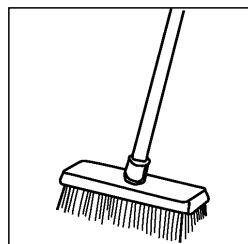

Inför ytterligare arbeten

**TIPS**

skall bearbetade ytor rengöras med sopkvas och kraftig dammsugare.



9 AVSLUTANDE ARBETEN

9.1 Stäng av maskinen

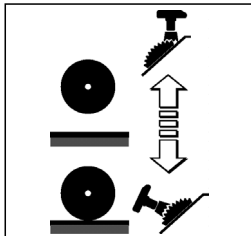

1. För inställningsspaken uppåt.

- Maskinen intar med roterande verktygstrumma normaläge.

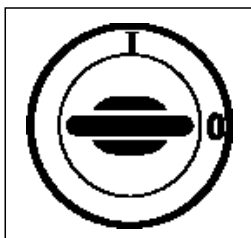

2. Stäng av drivanordningarna.

- Maskiner med eldrift: Sätt motorbrytaren på AV (0).
- Maskiner med förbränningsmotor: Stäng av enligt tillverkarens anvisningar.
- Maskiner med framdrivningsredskap: Stäng av motorn, se bruksanvisning VF 85.

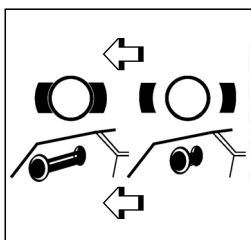

3. Säkra maskinens stillastående.

- FR 200 och VA 10 L: Lägg bromskilar under stöd-hjulen.
- VA-Maskiner: Dra till ställbromsen.



VARNING

Energitillförseln skall avbrytas även vid kortare uppehåll i arbetet.

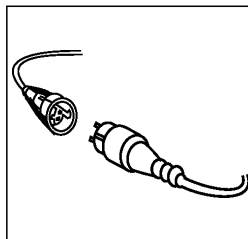

4. Avbryt energitillförseln.

- Maskiner med eldrift: Avbryt strömtillförseln.
- Maskiner med förbränningsmotor: Stäng bränslekranen enligt tillverkarens anvisningar.

9.2 Stäng av dammsugningsanläggningen.

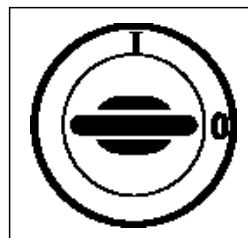

1. Stäng av dammsugningsanläggningen,

- Se tillverkarens anvisningar.

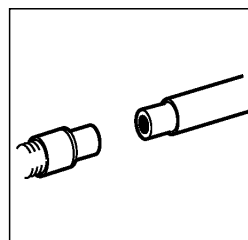

2. Montera av dammsugarens sugrör från maskinen.

- Skilj sugröret från maskinen (enligt 7.3.1, 7.3.2 och 7.3.3 men motsatt ordningsföljd).

9.3 Förvaring av maskinen



VIKTIGT

Efter varje användning bör maskinen omedelbart rengöras!

- Intorkat cementdamm är svårt att få bort. Vi rekommenderar därför vår nålpistol som extra tillbehör.
- Stark nedsmutsning kan påverka delarnas funktionsduglighet.

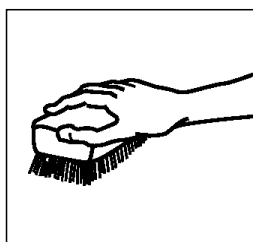

1. Rengöring av maskinen.

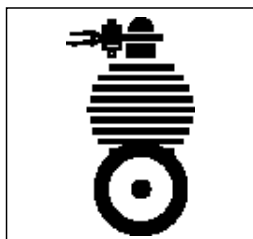

2. Maskiner med förbränningsmotorer: Fyll om bränslet i godkänd behållare. Observera säkerhetstipsen 2.3.3 förbränningsmotorer.

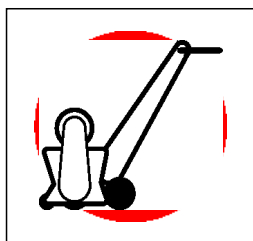

3. Förvara maskinen på ett torrt ställe.



10 SKÖTSEL OCH UNDERHÅLL

Maskinen har konstruerats så att så lite tid som möjligt skall tas i anspråk för underhållsarbeten. Trots detta är vissa underhållsarbeten oumgångliga!

Maskinen kommer att tacka Dig med åratals störningsfri drift.

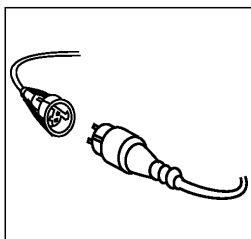

FARA

Före alla underhållsarbeten skall energitillförseln avbrytas.

- Maskiner med elmotor: Dra ut stickkontakten.
- Maskiner med förbränningsmotor: Dra av tändstiftskåpan och stäng bränslekranen.



VARNING

Undvik att bränna Dig på den heta motorn.

- Låt alltid motorn kallna innan Du utför underhållsarbeten.



VARNING

Arbeta aldrig med förbränningsmotorer i slutna utrymmen.



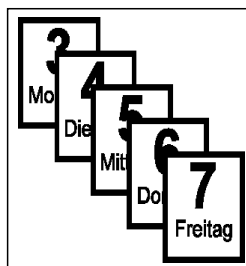







- Resultatet vore kolmonoxydförgiftning.

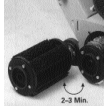
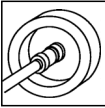
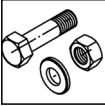
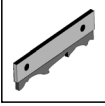

OBS

Utför de i nedanstående tabell upplistade underhållsarbetena inom angivna intervall.

10.1 Underhållsplan

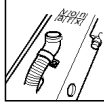
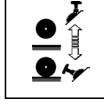
TIDSPLAN	UNDERHÅLLSARBETE	TILLVÄGAGÅNGSSÄTT
 Dagligen eller 10 tim	 Rengör maskinen på utsidan.  <input type="checkbox"/> kontrollera lamellernas <input type="checkbox"/> lamellaxlarnas <input type="checkbox"/> mellanläggsskivornas skick.	 Använd inga lösningsmedel.  Montera av verktygs-trumman, se 7.1. Byt ut förslitna delar, se 10.2.2.
<div style="border: 1px solid black; padding: 2px; width: fit-content;"> MÅNDAG TISDAG ONSDAG TORSDAG FREDAG </div> Veckovis eller 50 tim.	 Kontrollera lager  Kontrollera skruvfogar  Kontrollera dammkragar  Rengör dammsugaranslutningen  Rengör och smörj inställningsanordningen	 Låt kundtjänst byta ut skadade lager.  <input type="checkbox"/> Dra fast lösa skruvfogar  <input type="checkbox"/> Låt kundtjänst byta skadade komponenter (t.ex. sitsar, hjul).  Byt ut skadade eller utslitna dammkragar.  Sätt på dammkåpan efter rengöringen!  Kontrollera funktionen efter rengöring och smörjning.

Underhållsarbeten på maskiner med förbränningsmotorer (dagligen).

Montera av och rengör luftfiltret. Byt ut vid behov.

Underhållsarbeten på maskin med elstart.

Veckovis: Avlägsna damm på startbatteriet. Smörj batteriklämmorna (t.ex. med vaselin). Kontrollera syrenivån, fyll eventuellt på med destillerat vatten, så att lamellerna är täckta med vatten.

- Skadade eller ej längre funktionsdugliga startbatterier skall skrotas i enlighet med lokala föreskrifter.

Kontrollera oljenivån och fyll på olja vid behov.

Beakta under alla omständigheter motortillverkarens bruksanvisning.

Avlägsna remskyddet och ta bort eventuellt damm.

Underhållsarbeten för maskiner med hydraulisk drivning.

Under första veckans insats skall hydrauloljenivån dagligen kontrolleras och vid behov fyllas på med olja av typ 10 SAE 40W.

Utför veckovis efter första veckans drift.



10.2 Underhållsarbeten

10.2.1 Förslitning

Alla verktyg och verktygsdelar såsom borstar, lameller, lamellaxlar och trumkärnor är förslitningsdelar och blir efter en viss tid till den grad förslitna, att de måste bytas ut. En viss komponents s.k. brukstid varierar, precis som ett bildäcks livslängd beror på förarens körstil: Vid sidan om slitaget under arbetet, beror livslängden också på den bearbetade ytans art och beskaffenhet samt på den för bearbetningen nödvändiga effekten.

Trumkärnans livslängd kan starkt förlängas genom regelbundet byte av de prisvärda lamellaxlarna. Lamellaxlarna skall senast bytas när diametern i spåren som bildas på axeln skiljer sig med mer än 1 mm från den ursprungliga diametern.

Lamellaxlarna skall i vart fall bytas med varje ny lamellsats.

Resultatet av för sent bytta lamellaxlar visar sig på de "äggformigt" urslipade lamellaxelhålen i trumkärnan. Sådana trumkärnor skall också de bytas ut.

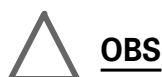
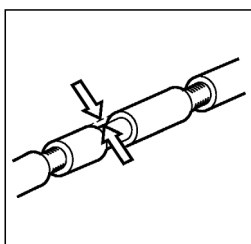

Utslitna lamellaxlar kan brytas under drift och förorsaka allvarliga skador på trumkärnan och drivordningen!

- Byt ut lamellaxlar som uppvisar spår djupare än 1 mm!

10.2.2 Byte av förslitna delar

Samtliga Von Arx förslitnings- och reservdelar tillverkas på de modernaste maskinerna. Därmed garanteras exakt passform för samtliga delar.

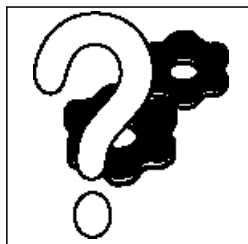

Undvik reservdelar av obekant härkomst! Även om dessa ytligt sett förefaller identiska, kan det föreligga väsentliga skillnader i tillverkning och

material, som kan komma att påverka den aktiva och passiva säkerheten (vibration, materialbrott, effekt osv.)

- Garantin gäller ej vid användning av andra reservdelar, än de som tillverkats eller rekommenderats av firman Von Arx AG.

10.2.3 Byte av dammkrage

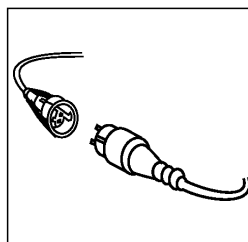

Före byte av dammkrage skall energitillförseln avbrytas.

- Vid eldrift: Dra ut nätkontakten.
- För förbränningsmotorer: Dra av tändstiftskåpan och stäng bränslekranen.

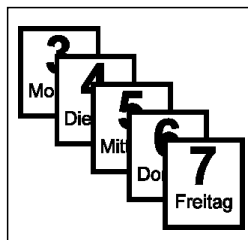

Se till att Din dammsugningsanläggning kan arbeta effektivt.

- Kontrollera regelbundet dammkragarna och byt ut i tid.

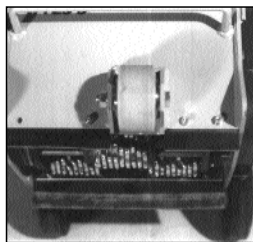

1. Lossa sexkantskruvarna och ta bort dem tillsammans med fjäderbrickorna.



2. Avlägsna remskyddet från maskinen.

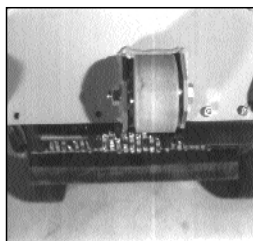

2. Avlägsna dammkraglisten



3. Lossa spännskruven så mycket, att spännrullen kan förskjutas.

- Drivremmen är nu lös och kan tas av.

Sätt på ny drivrem.

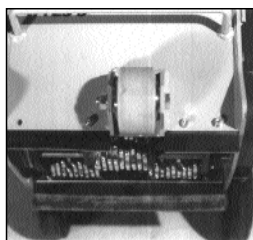

3. Skruva på dammkraglisten med sexkantskruv och fjäderbricka.



4. Flytta spännrullen till höger, tills drivremmen är spänd.

10.2.4 Byte av VA-maskinens drivrem.

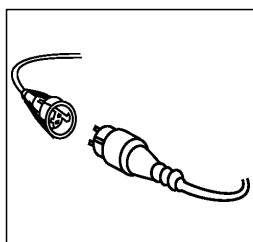

FARA

Stäng av energitillförseln innan Du byter drivrem.

- Eldrift: Dra ut nätkontakten.
- Förbränningsmotorer: Dra av tändstiftskåpan och stäng bränslekranen.

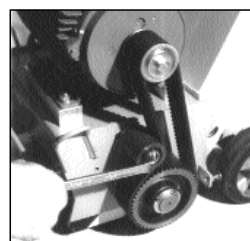

5. Skruva åt spännskruven, tills spännrullen är förfixerad.

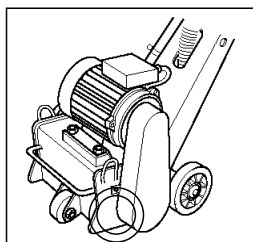

1. Lossa sexkantskruvarna på remskyddet och ta bort dem tillsammans med fjäderbrickorna.

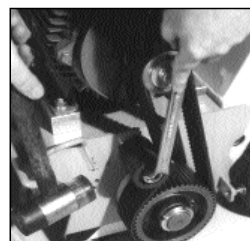

6. Efterspänn spännrullen med en plasthammare.



7. Kontrollera remmens spänning med tummen.

- Drivremmen bör ge vika lite, dock inte mer än 10 mm. Flytta om nödvändigt spännrullen lite till med hjälp av plasthammaren.



8. Dra åt spännskruven i sin slutgiltiga position.

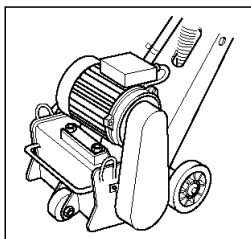

9. Montera remskyddet med sexkantskruvar och fjäderbrickor.

10.2.5 Byte av drivrem på FR 200 och VA 10 L

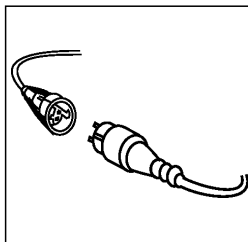

Före byte av drivrem skall energitillförseln avbrytas.

- Eldrift: Dra ut nätkontakten.
- Förbränningsmotorer: Dra av tändstiftskåpan och stäng bränslekranen.

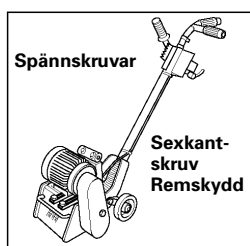

1. Lossa sexkantskruven på remskyddet och ta av tillsammans med fjäderbrickan.

2. Avlägsna remskyddet från maskinen.

3. Lossa 4 skruvar så långt, att drivmotorn kan förskjutas och drivremmen ej längre är spänd.

- Drivremmen är nu lös och kan tas av.

4. Sätt på ny drivrem.

5. Förskjut drivmotorn tills remmen är förspänd. Kontrollera att motorn sitter parallellt.

6. Kontrollera remmens spänning med tummen, ändra om nödvändigt spänningen genom att förskjuta drivmotorn.

7. Fäst de 4 skruvarna igen (motorfäste).

8. Montera remskyddet med sexkantskruv och fjädderring.

11 REPARATIONER

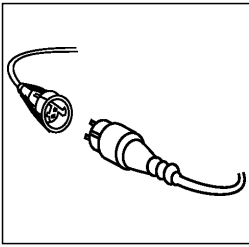
**FARA**

Före varje reparation skall energitillförseln till maskinen avbrytas och stillaståendet säkras.

- Dra ut nätkontakten.
- Dra av tändstiftskåporna och stäng bränslekranen.
- Lägg under bromskilar eller dra åt ställbromsen.

Tack vare sin robusta konstruktion kommer Von Arx-maskinens livslängd förmodligen med god marginal överträffa drivmotorns. Låt Von Arx-kundtjänst installera ny motor.

**OBS**

Använd ej reservdelar av obekant härkomst.

- Det förekommer stora skillnader i tillverkning och material. Säkerheten påverkas genom vibration och materialbrott.
- Använd endast Von Arx AG originalreservdelar eller de reservdelar som angivits i reservdelslistan.

**VARNING**

Elektriska arbeten på maskinen får endast utföras av elfackmän.

• Felaktiga elektriska arbeten kan orsaka allvarliga olyckor.

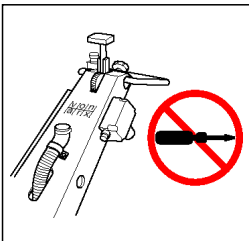

Den elektriska maskinen

**VARNING**

motsvarar tillämpliga säkerhetsbestämmelser.

- Det är icke tillåtet att genomföra sådana förändringar på den elektriska installationen, som påverkar de ursprungliga regler- och styrfunktionerna.

**VARNING**

Det är ej tillåtet att byta typ av drivaggregat (t.ex. bensin - elmotor).

- Överbelastning av verktygsturmmen p.g.a. olika varvtal.
- Remskyddet passar ej längre på maskinen.



12 FELSÖKNING

12.1 Elmotorn startar inte

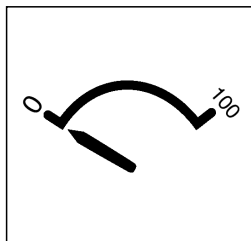
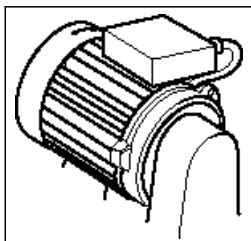

Om elmotorn ej startar, kontrollera:

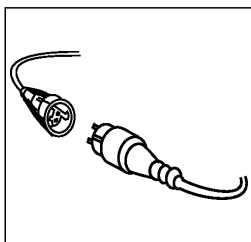

1. Att alla kontakter (även stickkontaktarna till förlängningsladdan) är anslutna till strömnätet.

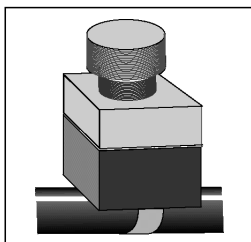

2. Att NÖDSTOPP-brytaren inte fastnat i sin översta position.

- Kontrollera genom att lätt vrida den röda knappen.

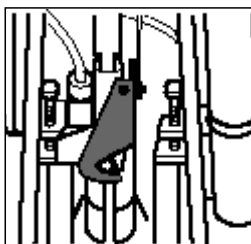

3. Att uttröttningskopplingens hake snäppt in ordentligt och fixerats med säkringen.

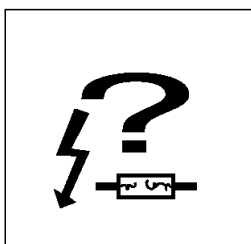

4. Att nätet är strömförande?

- Kontrollera spänning och säkringar i byggplatsens strömförsörjning.

12.2 Förbränningsmotorn startar inte

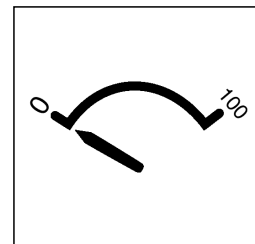
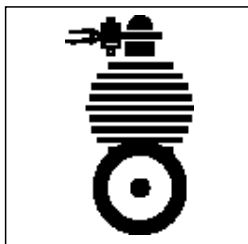

Om förbränningsmotorn ej startar, kontrollera:



1. Att bränsle finns.

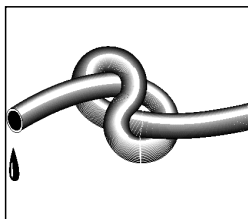

2. Att bränsletillförseln fungerar.

- Att bränslekranen fungerar.
- Att bränsleslangarna är OK.

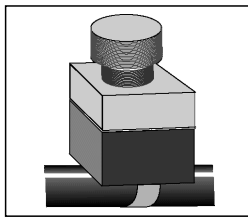

3. Att NÖDSTOPP-brytaren inte fastnat i sin översta position.

- Kontrollera genom att lätt vrida den röda knappen.

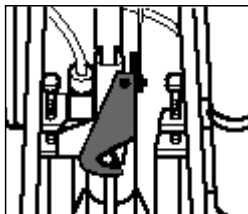

4. Att uttröttningskopplingens hake snäppt in ordentligt och fixerats med säkringen.

Om motorn fortfarande inte kan startas, vänd Dig till en auktoriserad fackhandlare för Ditt motormärke eller till närmsta Von Arx-kundtjänstställe (adress se BIHANG).

12.3 Dammsugningsanläggningen fungerar ej



Överdriven dammproduktion trots påkopplad dammsugningsanläggning.

Om dammsugningsanläggningen ej fungerar, kontrollera:

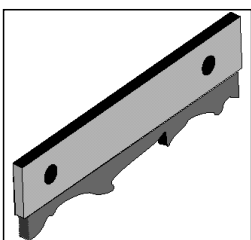

1. Om en dammkrage fattas eller om dammkragarna är utslitna.

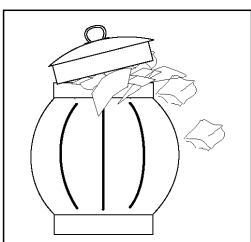

2. Om dammsugarpåsen är full.

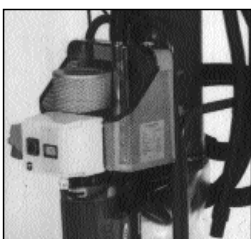

3. Om dammfiltret på suganordningen är tilltäppt.

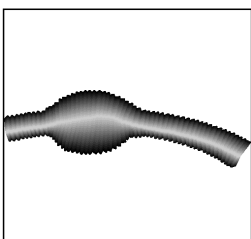

4. Om sugslangen är tilltäppt.

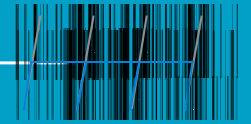

VON ARX

Ytfräsar

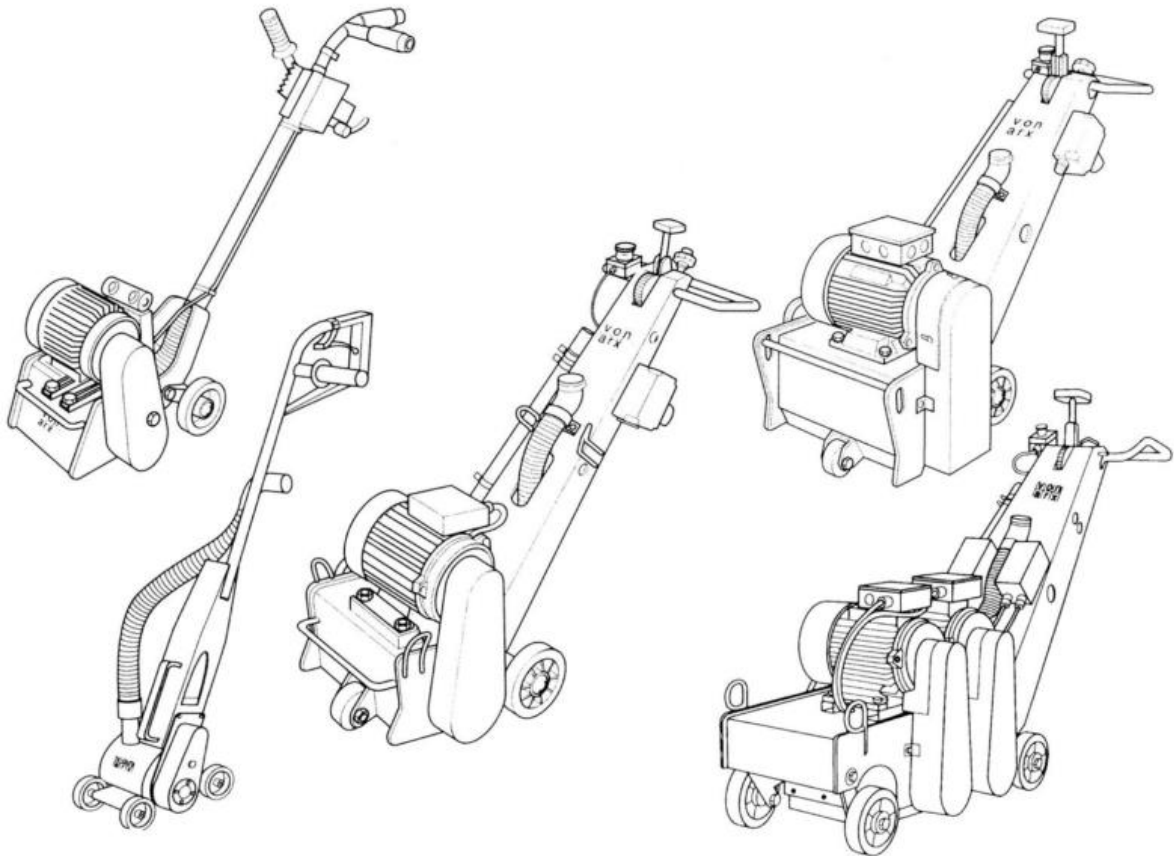

Bilaga till den svenska bruksanvisningen

Försäkran om överensstämmelse

Här följer den svenska översättningen av den försäkran om överensstämmelse som är bifogad tillsammans med den flerspråkiga bruksanvisningen:

1. Försäkran om överensstämmelse enligt EU:s maskindirektiv 2006/42/EG.

Vi intygar härmed att den nedan beskrivna utrustningen som marknadsförs av vårt företag med avseende på koncept, konstruktion och design uppfyller de relevanta fundamentala säkerhets- och hälsokraven i EG-direktivet.

Denna deklaration blir ogiltig om utrustningen modifieras på något sätt utan vårt godkännande.

2. Maskintyp: Ytfräs
Modell: ”Modellbeteckning”
Serienummer: ”Intervall för berörda serienummer”
Tillverkningsår: ”Årtal”
Ursprungsland: Schweiz
3. Tillämpade standarder: SS EN 12100 -1:2010
SS EN ISO 13849-1:2016
SS EN 13862:2001+A1:2009
SS EN 60204-1:2014
Tillverkare: ”Namn och adress för tillverkande företag”
Dokumentationsansvarig: ”Namn”
4. Ort och datum: ”Plats och datum för försäkran”
”Underskrift av intygande person”
Namn på intygande person: ”Namn”
Intygande persons titel: Företagsledning

Tekniska data

Modell	Ljudtryck db(A)	Ljudeffekt db(A)	Hand-armvibration (m/s²)
VA10L	≤ 79,3	≤ 87,3	9,0
FR200E-I	≤ 79,3	≤ 87,3	19,0
FR200G	≤ 90,8	≤ 87,3	19,0
VA25SE	≤ 79,3	≤ 87,3	9,2
VA30SH-E	≤ 79,3	≤ 87,3	7,5
VA30SH-D	≤ 95,1	≤ 104,0	7,5